

Messinstrumente im physikalischen Grundpraktikum

Dr. Th. Kirn

I. Physikalisches Institut B

Messinstrumente im physikalischen Grundpraktikum

- Strommessung
 - ↳ Sensor Cassy
- Spannungsmessung
 - ↳ Sensor Cassy
 - ↳ Power Cassy
 - ↳ Hallsonde
 - ↳ Thermoelement
- Oszilloskop
- Längenmessung
 - ↳ Maßband
 - ↳ Messschieber
 - ↳ Bügelmessschraube
- Digital Kamera

Prinzip Strommessung

Messvorgang darf zu messenden
Strom nicht beeinflussen!

Erwarteter Strom: $I = \frac{U}{R}$

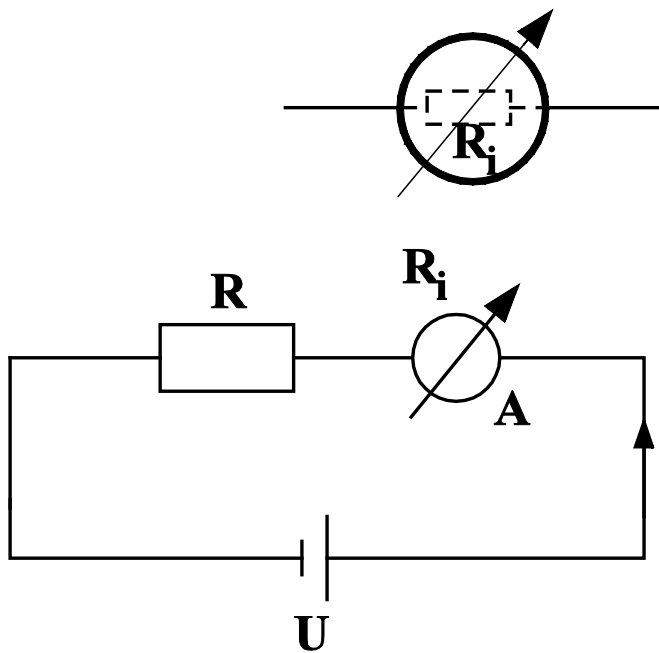

Mit Amperemeter: $I_A = \frac{U}{R + R_i} < I$

Wenn $R_i \ll R$, gilt $I = I_A$ typischerweise $R_i \leq 1\Omega$

Messbereichserweiterung

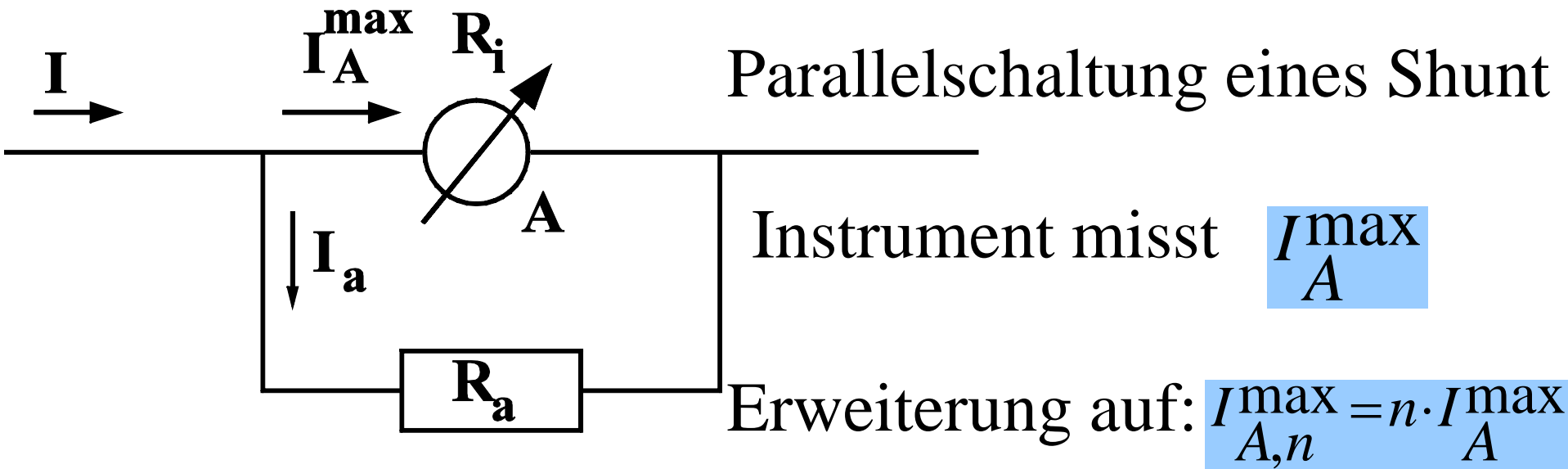

Es muß gelten: $I = I_A^{\max} + I_a = n \cdot I_A^{\max}$ und $R_a \cdot I_a = R_i \cdot I_A^{\max}$

$$\longrightarrow I_a = (n-1) \cdot I_A^{\max} = \frac{R_i}{R_a} \cdot I_A^{\max} \longrightarrow R_a = \frac{R_i}{n-1}$$

Prinzip Spannungsmessung

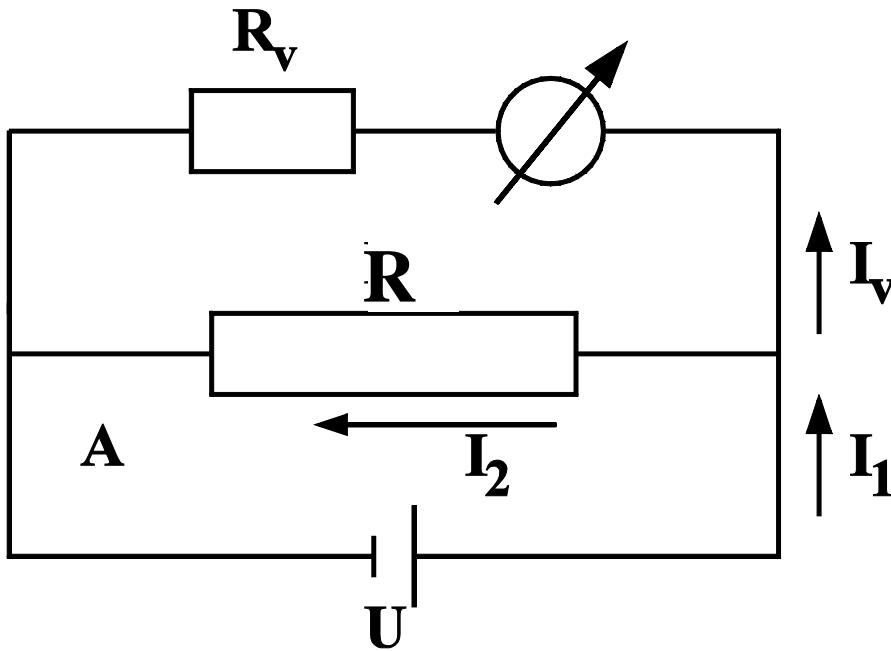

Spannungsmesser sind mittels
Ohmschen Gesetz in Volt
geeichte Amperemeter

Vorschaltung eines Vor-
widerstandes $R_v \gg R$

Durch Instrument fließt Strom I_v

angezeigte Spannung $U = I_v \cdot R_v$

Prinzip Spannungsmessung

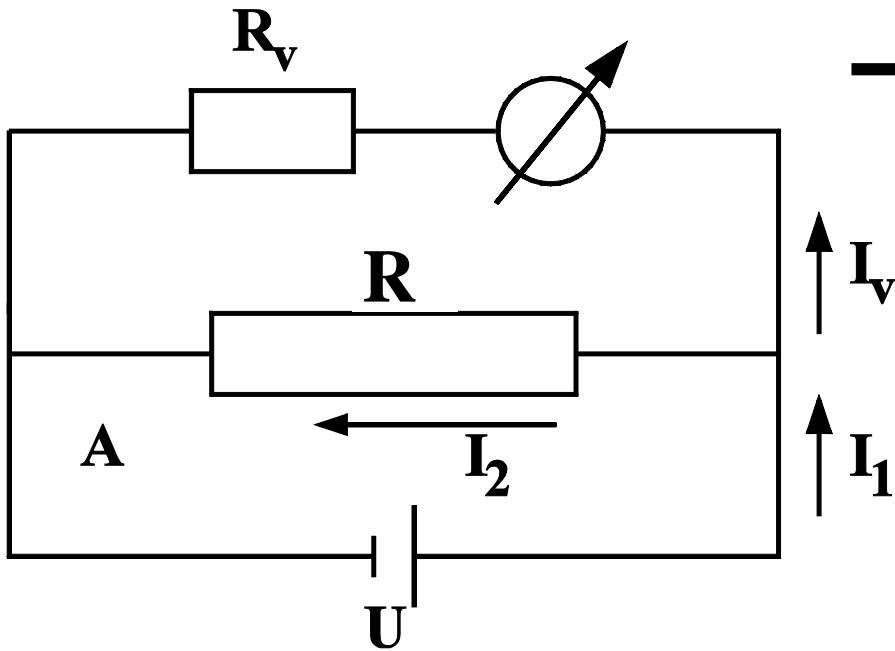

→ Änderung der Stromstärke im Kreis A
Quelle liefert Strom

$$I_1 = U \cdot \left(\frac{1}{R_v} + \frac{1}{R} \right) = I \cdot \frac{R + R_v}{R_v} > I = \frac{U}{R}$$

Es ist $I_1 = I$ wenn $R_v \gg R$

Spannungsmesser sind hochohmige Strommesser

$$R_v > 10k\Omega$$

Messbereichserweiterung

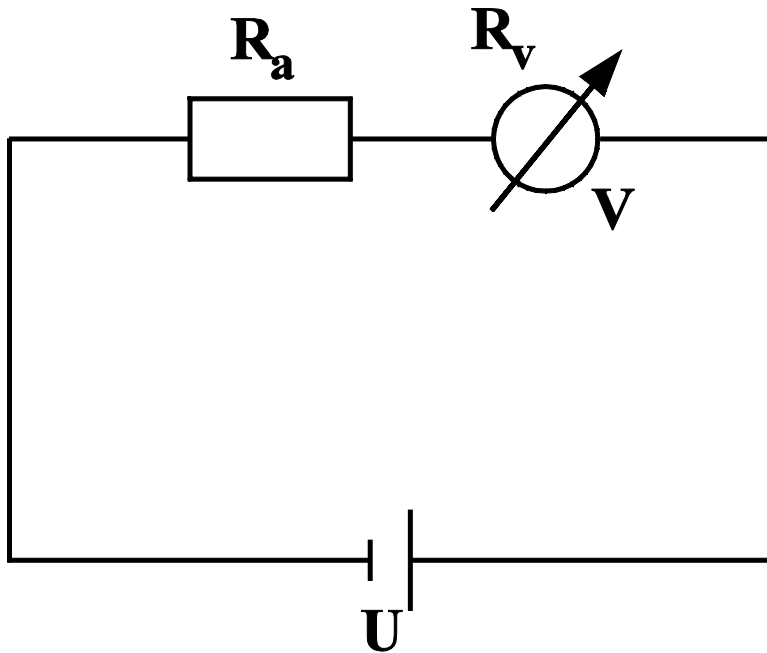

Reihenschaltung eines Vorwiderstandes R_a

Instrument misst U_{\max}

Erweiterung auf: $U'_{\max} = n \cdot U_{\max}$
($n > 1$)

Es ist:

$$I = \frac{n \cdot U_{\max}}{R_a + R_v} = \frac{U_{\max}}{R_v}$$

→ Vorschaltwiderstand: $R_a = (n-1) \cdot R_v$

Realisation der Strom- und Spannungsmessung im Praktikum?



Sensor Cassy Interface

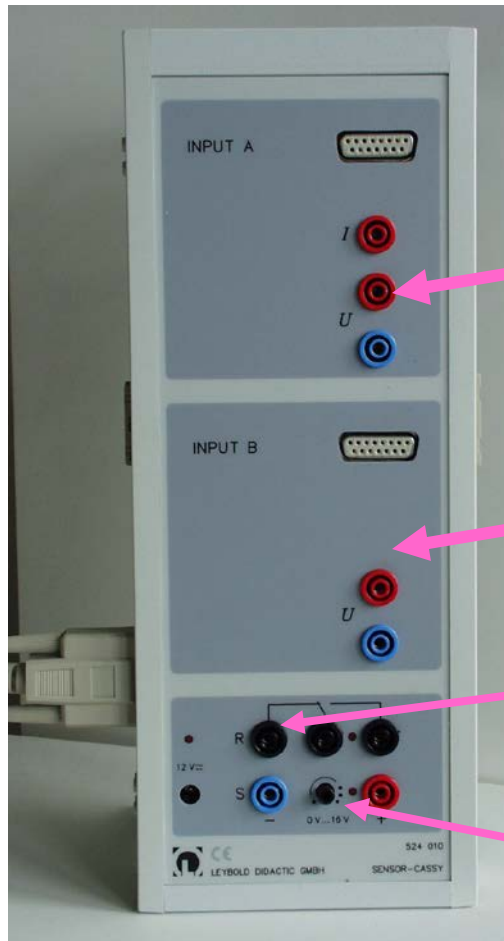

4-fach galvanisch getrennt:

Eingang A (I,U)

Eingang B (U)

Relais R

Spannungsquelle S (0 – 16V)

Sensor-Cassy Interface

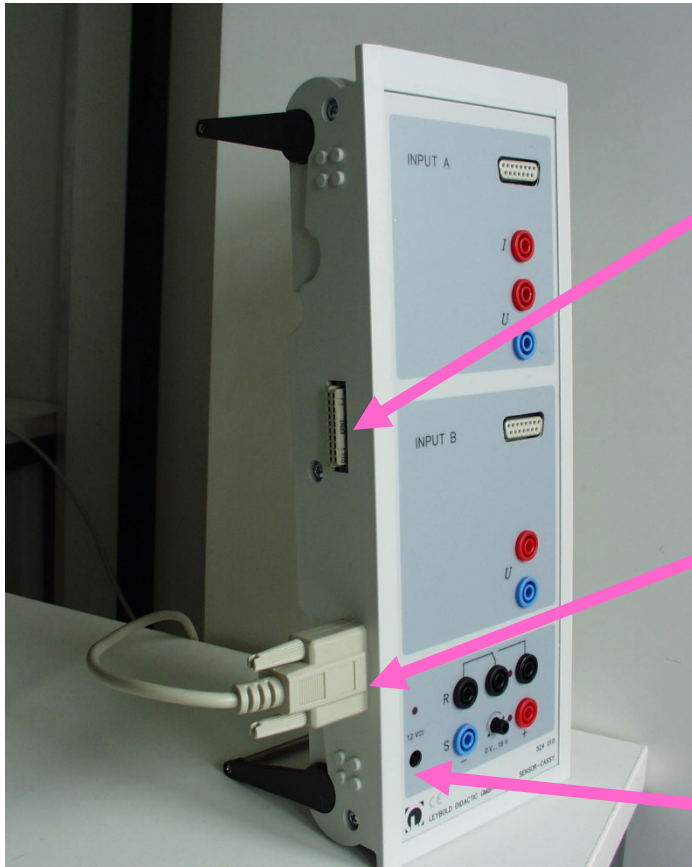

Kaskadierbares Interface
zur Messdatenaufnahme
(bis zu 8 Cassy-Module)

Anschluß an serielle Schnitt-
stelle RS232 des PCs

Spannungsversorgung:

12V AC/DC über Hohlstecker oder
benachbartes Cassy-Modul

Sensor-Cassy Interface

Umschaltrelais R

(Schaltanzeige mit LED)

Bereich: **max. 100V / 2 A**

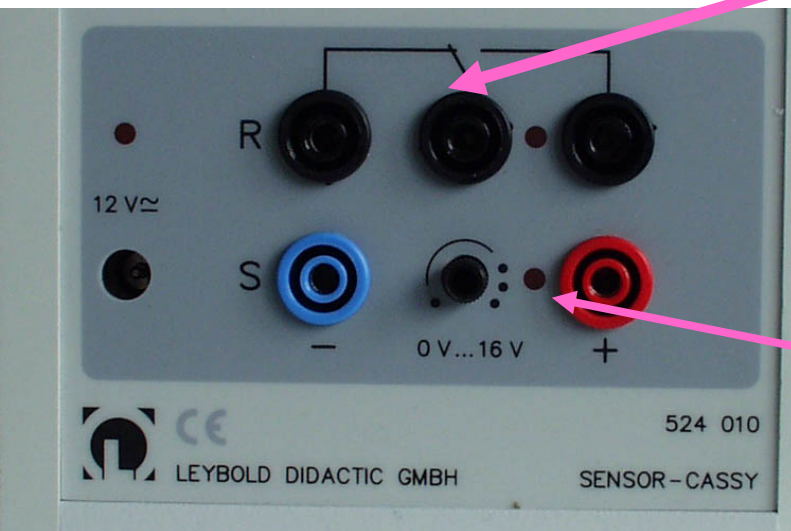

1 analoger Ausgang (PWM)
pulsweitenmoduliert, schaltbare
Spannungsquelle S,
Schaltanzeige mit LED,
Spannung: **max. 16 V / 200 mA**
PWM-Frequenz: **100 Hz**

Sensor Cassy Interface

5 analoge Eingänge

2 analoge Spannungseingänge A und B:

- Auflösung: 12 Bit ($2^{12} = 4096$)
- Messbereiche: $\pm 0,3/1/3/10/30/100$ V
- Digitalisierung: $\pm 0,15$ mV/.../ 48,8mV
- sys. Messfehler: $\pm 1\% + 0,5\%$ Endwert
- Eingangswiderstand: 1 M Ω
- Abtastrate: max. 200.000 Werte/s
(=100.000 Werte/s pro Eingang)
- Anzahl Messwerte: max. 32000

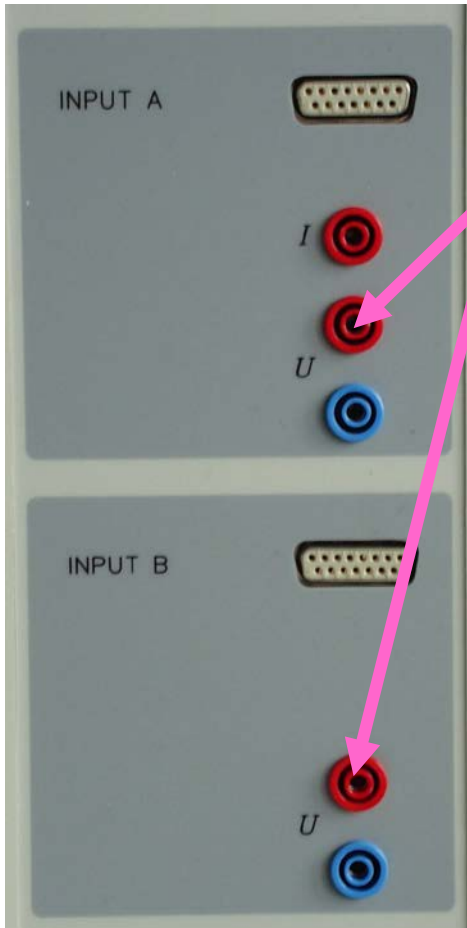

(= 16000/ Eingang) 12

Sensor-Cassy Interface

Eingang A:

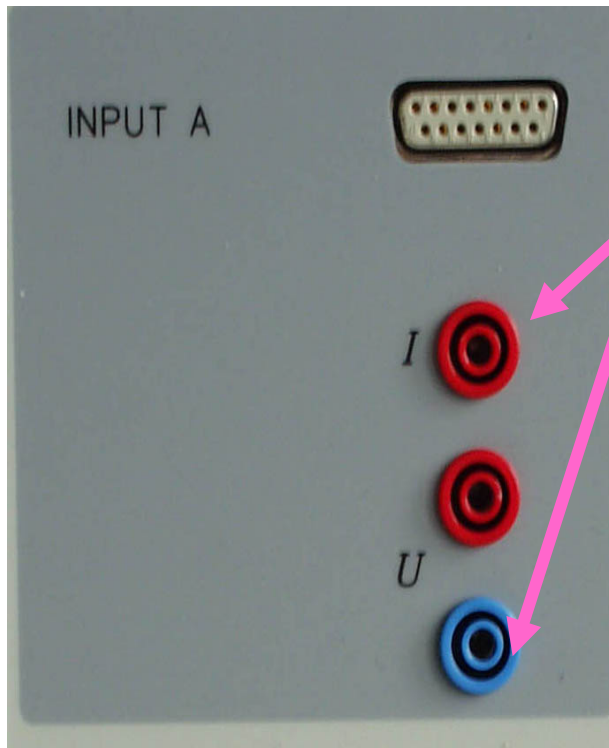

1 analoger Stromeingang :

- Messbereiche: $\pm 0,1/0,3/1/3$ A
- Digitalisierung: $\pm 0,05$ mA/ ... / 1,5 mA
- sys. Messfehler: Spannungsfehler + 1%
- Eingangswiderstand: $< 0,5 \Omega$

Sensor-Cassy Interface

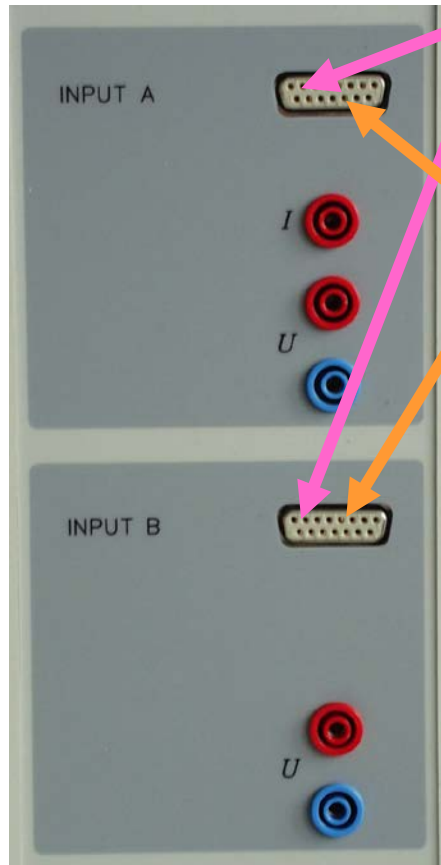

2 analoge Eingänge auf Sensorbox-Steckplätzen A und B

- Messbereiche: $\pm 0,003/0,01/0,03/0,1/0,3/1$ V
- Eingangswiderstand: $10\text{ k}\Omega$

4 Timer-Eingänge (32 Bit Zähler) auf Sensor-Steckplätzen A und B

- Zährefrequenz: max. 100 kHz
- Zeitauflösung: $0,25\ \mu\text{s}$
- Messzeit zwischen 2 Ereignissen am selben Eingang:
min. $100\ \mu\text{s}$
- Messzeit zwischen 2 Ereignissen an verschiedenen
Eingängen: min. $0,25\ \mu\text{s}$
- Speicher: max. 10.000 Zeitpunkte (=2.500/Eingang)

Sensor-Cassy Interface



automatische Sensorboxerkennung
durch Cassy Lab (plug and play)
Sensorboxen:

Timer Box → Laufzeit Messung

Temperatur Box

B-Box → B-Feldmessung,
→ Druckmessung

Stromquellen-Box

Datenauslese: Cassy Lab

The screenshot shows the Cassy Lab software interface. At the top, there is a menu bar with function keys F4, F3, F2, F9, F5, F6, F1, and F7. Below the menu bar is a toolbar with various icons. The main window displays a data table with columns for time (t / s), voltage (U_{B1} / V), and current (I_{A1} / A). The table contains two rows of data. A pop-up window titled 'Spannung U_{B1}' is overlaid on the table, showing a scale from -10 to 10 V and a digital display reading U_{B1} = 0,01 V. The interface also includes a grid background and several yellow callout numbers (2, 3, 4, 5, 6, 7, 8, 9) pointing to specific elements.

t / s	U _{B1} / V	I _{A1} / A
0,0	0,00	0,000
0,1	0,00	0,000

Spannung U_{B1}

-10 -5 0 5 10

U_{B1} = 0,01 V

Cassy Lab Start

CASSY Lab

CASSY® Lab

Version 1.73

Written by Dr. Michael Hund, Dr. Karl-Heinz Wietzke

© by LD DIDACTIC GmbH, 1999-2011

<http://www.ld-didactic.de>

cassy@ld-didactic.de

Copyright

CASSY Lab ist freigeschaltet von:
I. Physikalisches Institut Der RWTH

Schließen

Freischaltung



Cassy Lab Start

Einstellungen

CASSY Parameter/Formel/FFT Modellbildung Kommentar Allgemein

Serielle Schnittstellenbelegung:



COM1

aus



COM2

aus



COM3

aus



COM4

aus



Sprache:

Deutsch



Erkannte CASSY-Module:

CASSY erkannt?

CASSY-Module aktualisieren

Neue Vorgaben abspeichern

Schließen

Messparameter anzeigen

Beispiel laden

Hilfe

Com-Port Einstellungen → CASSY

Cassy Lab Start

Finden des Com-Ports, an dem CASSY angeschlossen ist:
Start → Systemsteuerung → System und Sicherheit

The image shows a Windows 7 desktop environment. The Start menu is open, displaying a list of applications including WinSCP, Erste Schritte, Verbindung mit einem Projektor, Rechner, PuTTY, Kurznutzen, Paint, Snipping Tool, XPS-Viewer, CASSY Lab, and Alle Programme. The 'Systemsteuerung' (Control Panel) option is highlighted in red. A red arrow points from this option to the 'System und Sicherheit' (System and Security) category in the Control Panel window. The Control Panel window is titled 'Systemsteuerung' and shows various settings categories. The 'System und Sicherheit' category is circled in red. Below the Control Panel window, a device manager window is partially visible, showing a list of hardware components such as Grafikkarte, IDE ATA/ATAPI-Controller, Intel WiUSB, Laufwerke, and Mäuse und andere Zeigegeräte. The desktop background is blue with various application icons. The taskbar at the bottom shows the Start button, several application icons, and the system tray with the date and time (12:26, 19.02.2015).

Cassy Lab Start

Finden des Com-Ports, an dem CASSY angeschlossen ist:
System und Sicherheit → Geräte-Manager → USB Serial Port

The image shows a Windows 7 desktop environment with a blue background. The taskbar at the bottom contains icons for various applications: Digital Photo Professional, OpenChoice Desktop, VMware Player, EOS Utility, OpenOffice 4.1.1, and VLC media player. The system tray in the bottom right corner shows the date and time as 12:28 on 19.02.2015, along with system icons for network, volume, and power.

Two windows are open on the desktop:

- Systemsteuerung (System and Security):** The left sidebar shows the navigation pane with "System und Sicherheit" selected. In the main content area, the "System" section is expanded, and "Geräte-Manager" (Device Manager) is highlighted with a red circle. A red arrow points from this circle to the Device Manager window.
- Geräte-Manager (Device Manager):** The window shows the hardware list for the system. The "Eingabegeräte (Human Interface Devices)" category is expanded, and "USB-Eingabegerät" (USB Serial Port) is highlighted with a red circle. Other devices listed include "N5321 gw Mobile Broadband GPS" and "Audio-, Video- und Gamecontroller".

The desktop also features a "Think" logo in the bottom right corner and several utility icons like "PUTTY" and "WinSCP".

Cassy Lab Start

Wenn COM >19,
Doppelklick auf
USB Serial Port

Eigenschaften von USB Serial Port (COM9)

Bits pro Sekunde: 9600
Datenbits: 8
Parität: Keine
Stoppsbits: 1
Flusssteuerung: Keine

Erweitern... Wiederherstellen

Erweiterte Einstellungen für COM9

COM-Anschlussnummer: COM9

USB Pakete senden
Reduzieren Sie die Werte, um zu vermeiden, dass die Verbindung überfordert wird.
Erhöhen Sie die Werte, um die Leistung für eine bestimmte Anwendung zu verbessern.

Empfangen (Bytes):
Senden (Bytes):

BM Einstellungen
Reduzieren Sie die Werte, um die Leistung zu verringern.
Wartezeit (ms):

Timeouts
Minimale Anzahl der Lese-Timer (ms):
Minimale Anzahl der Schreib-Timer (ms):

OK Abbrechen

OK Abbrechen Standard

Baudraten zu beibehalten.

Allgemeine Optionen
PlugPlay für serielle Schnittstelle
Serieller Drucker
Adressieren der Kommunikation, wenn das Gerät angeschlossen wird
Event bei unvorhergesehener Enttrennung des Cables
Beim Schließen der Verbindung RTS aktiv setzen
Adressieren der Modemsteuerung beim Aufheben des Cables
Enable Selective Suspend
Selective Suspend Idle Timeout (secs): 5

Digital Photo Professional OpenChoice Desktop VMware Player EOS Utility OpenOffice 4.1.1 VLC media player

Cygwin64 Terminal Mozilla Thunderbird Virtual CloneDrive

Com-Port 7 reserviert
→ CASSY Lab Absturz

DE 98% 12:30 19.02.2015

Cassy Lab, 1.Übung: Inbetriebnahme

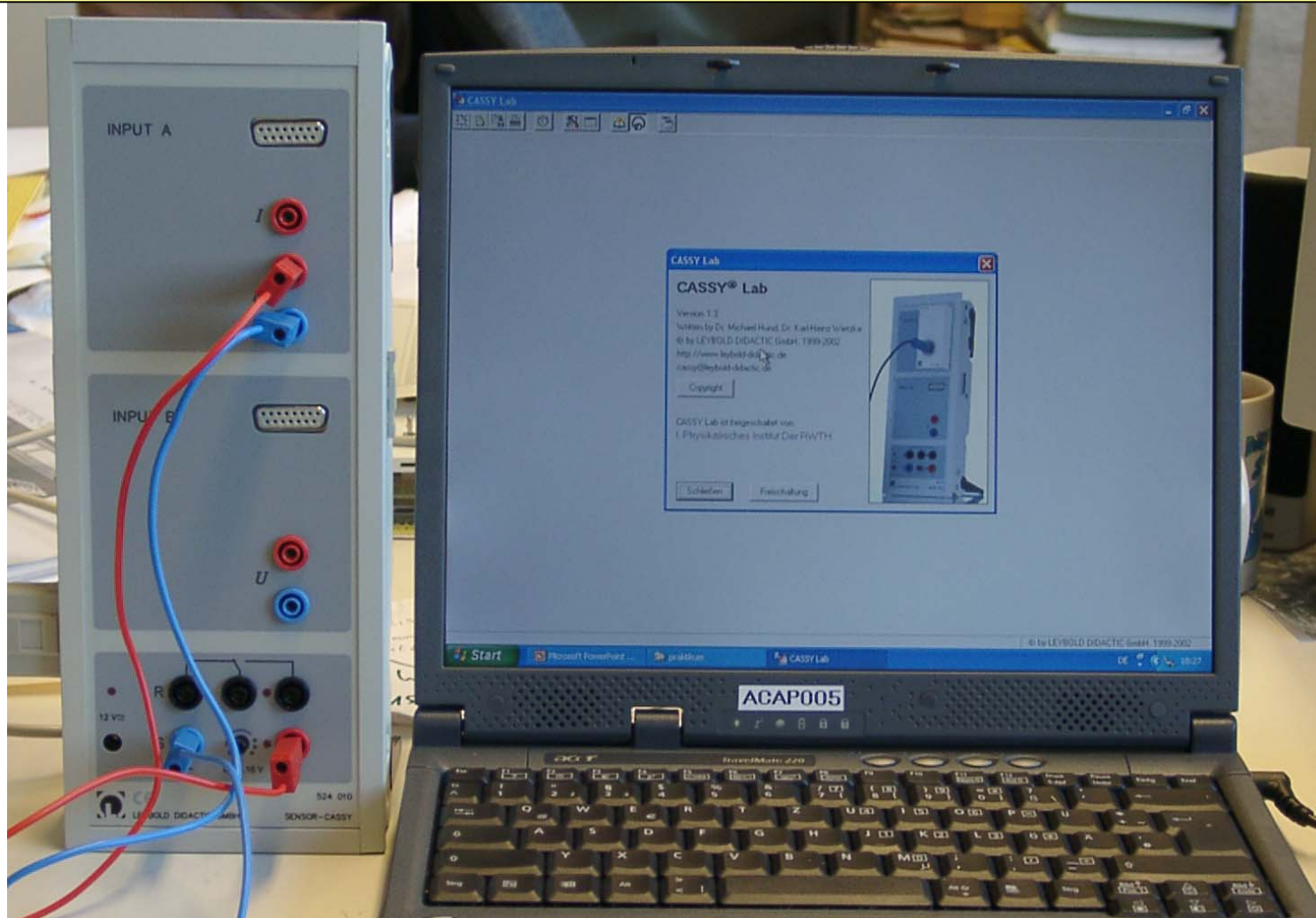

- Spannungsversorgung PC und Sensor Cassy
- Verbindung Cassy – PC
- Starten Cassy Lab Software



Cassy Lab, Einstellungen

Einstellungen via Symbolknopf oder F5 →



Anzeige der aktuellen Anordnung von CASSY-Modulen unter Tab „CASSY“ →



Aktivierung und Einstellung der Eingänge A und B, sowie des Relais und der Spannungsquelle durch Anklicken

Einstellung der Messgrößen und -bereiche vorher überlegen, einstellen und im Messprotokoll notieren!

Cassy Lab, Einstellungen, Messparameter

Zweimalige Betätigung des Einstellungenknopfs oder der F5-Taste



Messparameter [X]

automatische Aufnahme
 manuelle Aufnahme
 neue Messreihe anhängen

Intervall: 100 ms [◀ ▶]
x Anzahl: [◀ ▶]
= Messzeit: [] s [▼]

Trigger: [▼]
 Messbedingung: 1
 wiederholende Messung
 akustisches Signal

[Schließen] [Hilfe]

Messparameter [X]

automatische Aufnahme
 manuelle Aufnahme
 neue Messreihe anhängen

Intervall: 10 µs [◀ ▶]
x Anzahl: 16000 [◀ ▶]
= Messzeit: 160 ms [▼]

Trigger: UB1 [▼] 5,00 V [fallend ▼]
 Messbedingung: 1
 wiederholende Messung
 akustisches Signal

[Schließen] [Hilfe]

Messparameter [X]

automatische Aufnahme
 manuelle Aufnahme
 neue Messreihe anhängen

Intervall: 100 ms [◀ ▶]
x Anzahl: [◀ ▶]
= Messzeit: [] s [▼]

Trigger: [▼]
 Messbedingung: $f < 5000$ and $\Delta t > 2/f + 2$ =AUS
 wiederholende Messung
 akustisches Signal

[Schließen] [Hilfe]

Messintervall und –anzahl, Trigger und Messbedingungen (falls benötigt) einstellen und im Messprotokoll notieren!

Cassy Lab, Einstellungen, Darstellungen

The screenshot shows the 'Einstellungen' (Settings) dialog box with the 'Darstellung' (Representation) tab selected. The dialog has a blue title bar with a close button (X) in the top right corner. Below the title bar are five tabs: 'CASSY', 'Parameter/Formel/FFT', 'Darstellung', 'Modellbildung', 'Kommentar', and 'Allgemein'. The 'Darstellung' tab is active and contains the following controls:

- 'Darstellung auswählen:' dropdown menu set to 'Standard'. To its right are buttons for 'neue Darstellung' and 'Darstellung löschen'.
- 'x-Achse:' dropdown menu set to 't'.
- 'y-Achsen:' section with four dropdown menus: 'I_{A1}', 'U_{B1}', and 'aus'.
- Four columns of radio button options for axis scaling:
 - Column 1: x, x², 1/x, 1/x², log x
 - Column 2: y, y², 1/y, 1/y², log y
 - Column 3: y, y², 1/y, 1/y², log y
 - Column 4: y, y², 1/y, 1/y², log y
- Four checkboxes for chart types: 'Polar', 'Balken', 'Balken', and 'Balken'.

At the bottom of the dialog are four buttons: 'Schließen', 'Messparameter anzeigen', 'Beispiel laden', and 'Hilfe'.

Cassy Lab, Einstellungen, Parameter/Formel/FFT

Einstellungen

CASSY Parameter/Formel/FFT Darstellung Modellbildung Kommentar Allgemein

Größe auswählen: Widerstand

Eigenschaften

Konstante (manuelle Eingabe in der Anzeige oder hier) } Ohm

Parameter (manuelle Eingabe in der Tabelle oder hier) }

Formel (time,date,n,t,U1,I1,&j1,IA2,UB2,cos&j2,f0,f,old)=

zeitliche Ableitung zeitliches Integral Fast Fourier Transformation } von s

Mittelwert über Histogramm (Δ =)

Symbol: Einheit: von: Ohm bis: Ohm Dezimalstellen:

**Konstante oder Parameter oder Formel oder FFT:
Definition einer neuen Größe**

Sensor Cassy Lab und Dateien

F9: Datennahme starten

F2: Dateien speichern

F3: Dateien laden

F4: Daten löschen

F5: Einstellungen

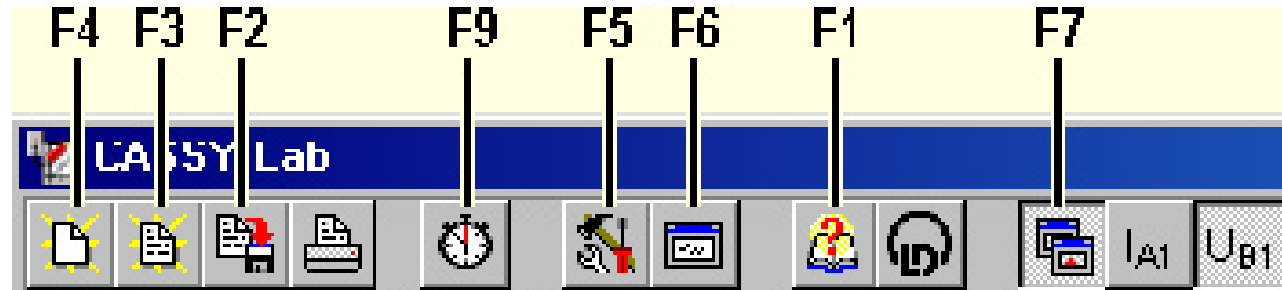

Messungen abspeichern und Dateinamen notieren!

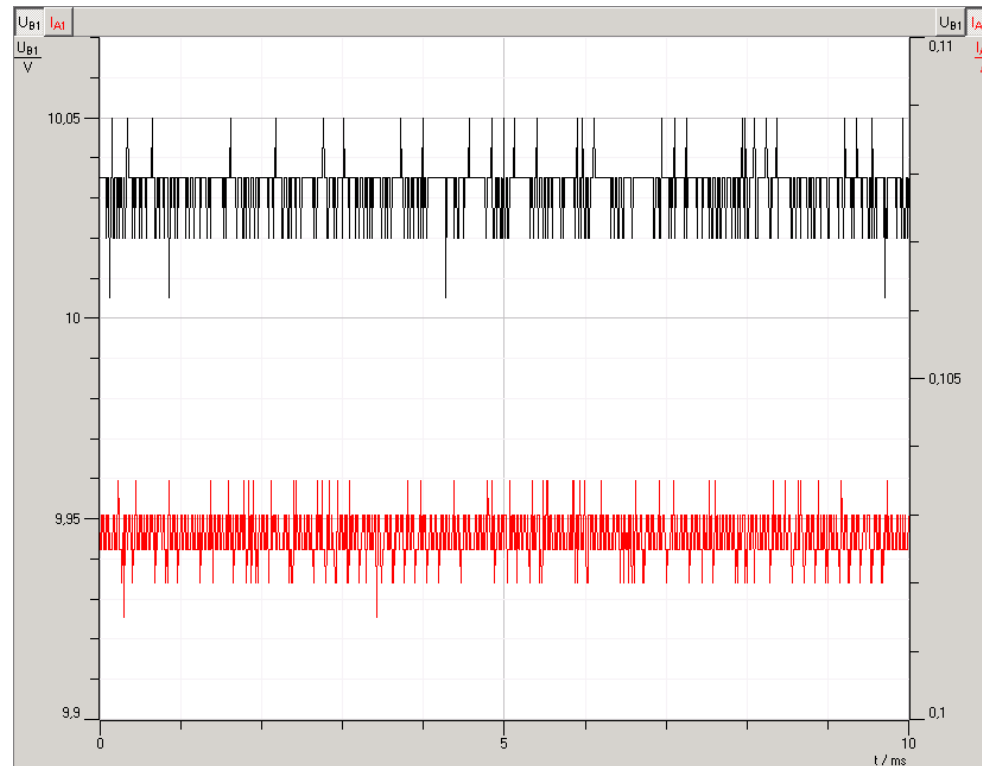

Sensor Cassy Dateien

```
100R_U_I_t.lab
CL4
180 0.1
Index
n
0 1001 500 0 0 0 0 1 0 0 0 0
Zeit
t
ms
0 0.01 0.005 0 5 0 1 1 0 0 0 0
Ereignis
f
Hz
0 50000 10000 0 0 0 0 1 1000 0 0 0
4 1
0 1 0 1
1 0 0 0 1 1 3 0 0 0 0 0 0 0 0 2500 0 0 0 0 44 44 297 140 0.5252525253 0 0
Strom
I_A1
A
-0.1 0.1 0.05 0 4 0 0 0 0 1 1 0
0 1 0 1
1 1 0 0 1 0 2 0 0 0 0 0 0 0 0 2500 0 0 0 0 416 392 297 140 0.5252525253 0 0
Spannung
U_B1
V
-10 10 5 0 2 0 0 0 0 1 1 0
5 0 0
1 2 0 0 1 0 0 0 0 0 0 0 0 0 0 2500 0 0 0 0 88 88 297 140 0.5252525253 1 0
Relais
R_1
0 1 0.5 0 0 0 0 0 0 1 0 0
5 0 1
1 3 0 0 1 0 0 0 0 0 0 0 0 0 0 2500 0 0 0 0 110 110 297 140 0.5326086957 1 0
Spannungsquelle
s_1
```

Header: Informationen über Cassy-Einstellungen

Sensor Cassy Dateien

X 100R_U_I_t.lab - XEmacs

File Edit View Cmds Tools Options



100R_U_I_t.lab

```
0 1 0.5 0 0 0 0 0 0 1 0 0
5 0 1
1 3 0 0 1 0 0 0 0 0 0 0 0 0 2500 0 0 0 0 110 110 297 140 0.5326086957 1 0
```

Spannungsquelle

S_1

```
0 1 0.5 0 0 0 0 0 0 1 0 0
```

```
6 1001
```

1	0	0.0514	5.01	0	1
2	1E-5	0.0514	5.015	0	1
3	2E-5	0.0514	5.015	0	1
4	3E-5	0.0514	5.02	0	1
5	4E-5	0.0514	5.01	0	1
6	5E-5	0.05145	5.015	0	1
7	6E-5	0.0514	5.015	0	1
8	7E-5	0.05145	5.015	0	1
9	8E-5	0.0514	5.01	0	1
10	9E-5	0.05145	5.015	0	1
11	0.0001	0.05145	5.01	0	1
12	0.00011	0.05145	5.015	0	1
13	0.00012	0.0514	5.01	0	1
14	0.00013	0.0514	5.015	0	1
15	0.00014	0.0514	5.015	0	1
16	0.00015	0.0514	5.015	0	1
17	0.00016	0.0514	5.015	0	1
18	0.00017	0.05145	5.015	0	1
19	0.00018	0.0514	5.015	0	1
20	0.00019	0.05145	5.015	0	1
21	0.0002	0.0514	5.015	0	1
22	0.00021	0.05145	5.015	0	1
23	0.00022	0.0514	5.02	0	1
24	0.00023	0.05145	5.01	0	1
25	0.00024	0.0514	5.01	0	1
26	0.00025	0.05145	5.015	0	1
27	0.00026	0.0514	5.015	0	1
28	0.00027	0.0514	5.015	0	1
29	0.00028	0.05145	5.015	0	1
30	0.00029	0.05145	5.015	0	1

Messwerttabelle:

Spalte 1: Messschritt

Spalte 2: Messzeit

Spalte 3: Eingang A

Spalte 4: Eingang B

Spalte 5: Zustand Relais

Spalte 6: Zustand Spannungsquelle

Cassy Lab, 2. Übung



Messbereich:

$$I_{A1} = -0.1 \text{ A bis } 0.1 \text{ A}$$

$$U_{B1} = -10 \text{ V bis } 10 \text{ V}$$

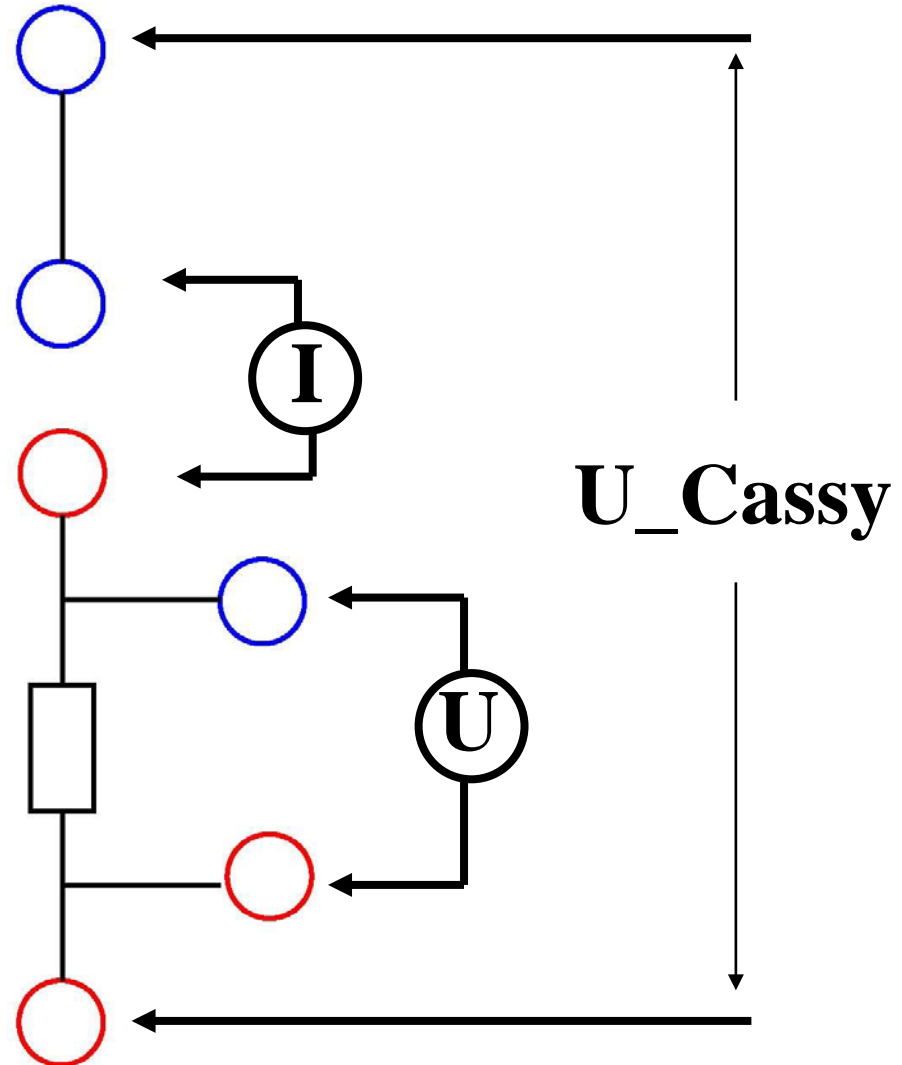
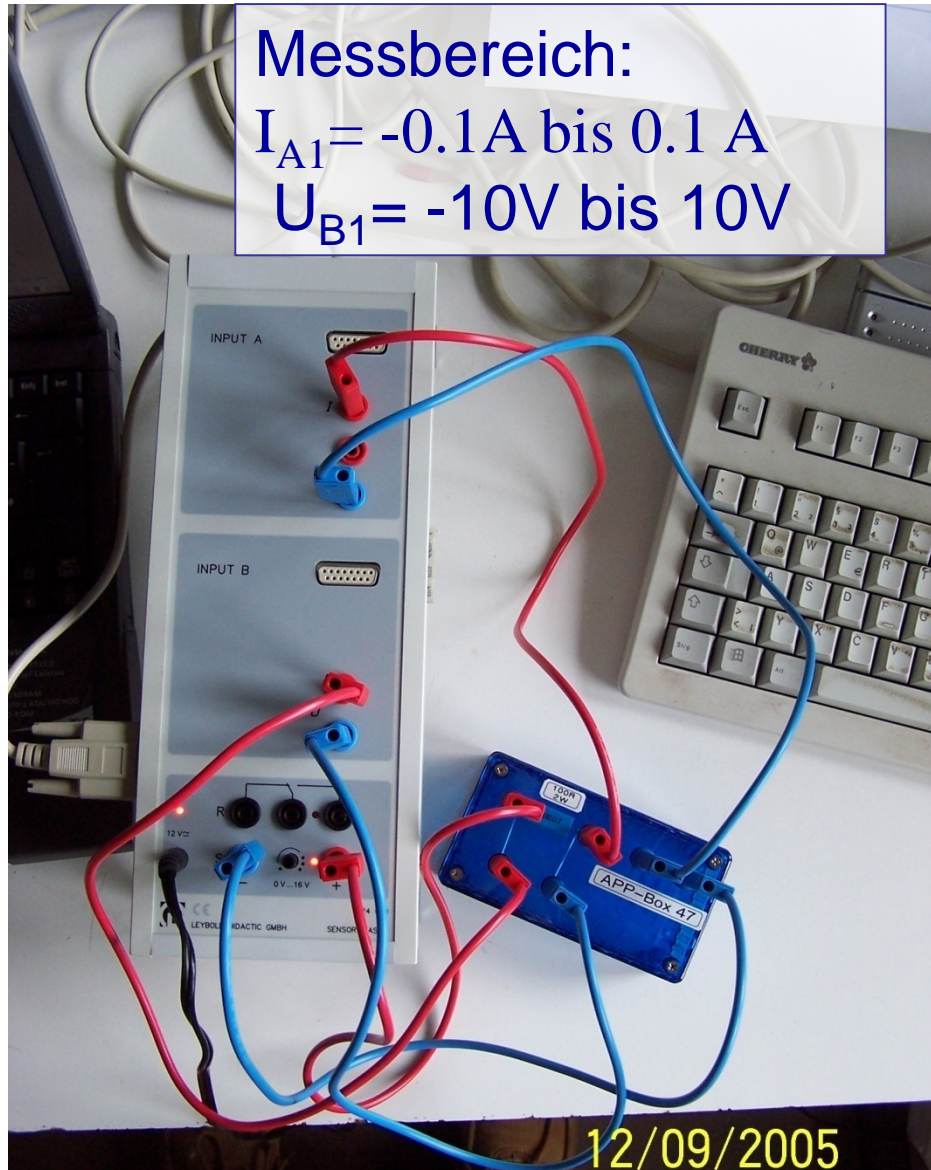

Sensor Cassy Interface

Messungenauigkeiten

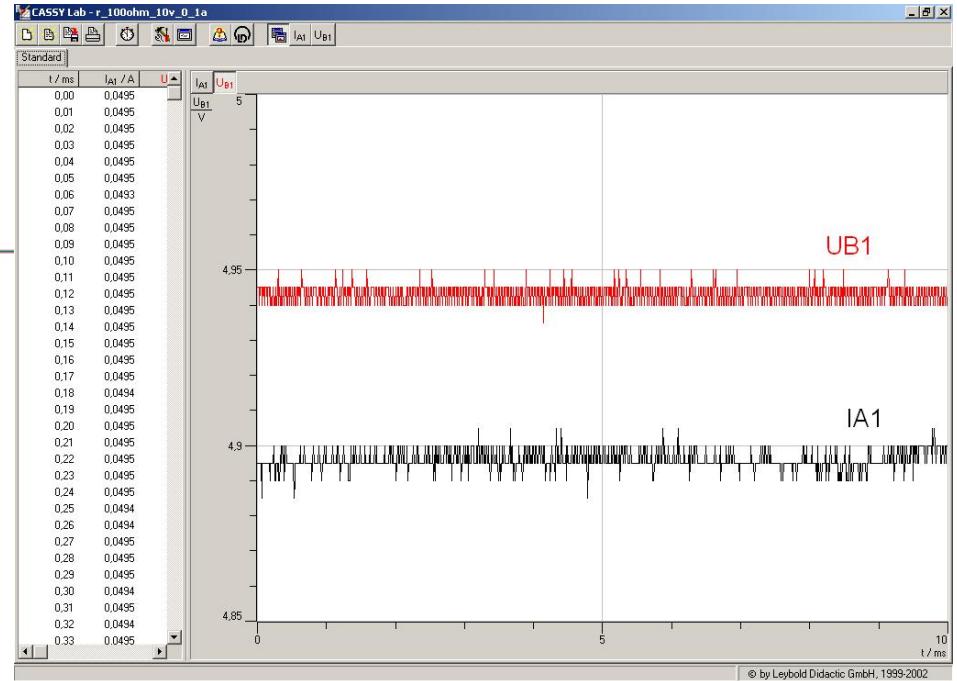
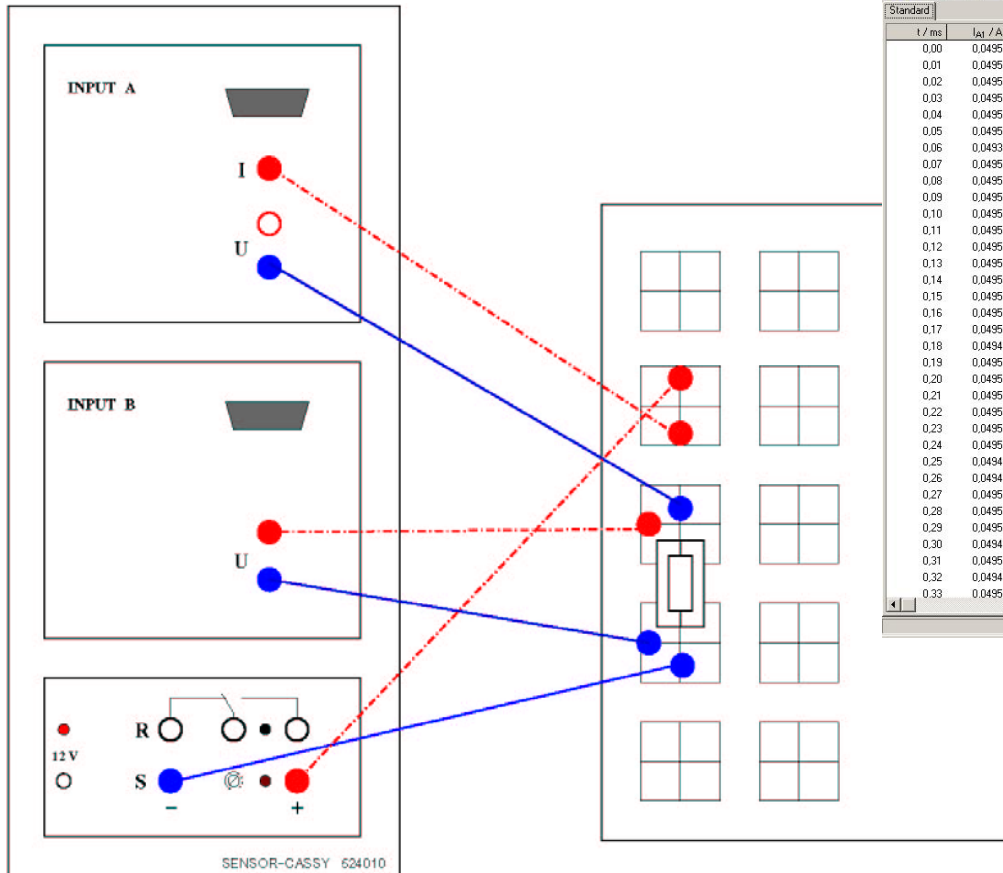

Messaufbau: $R=100\Omega$
 Angelegte Spannung:
 $U=5V$
 Im Kreis fließender Strom:
 $I=0,05A$

Sensor-Cassy Interface

statistische Messungenauigkeit?

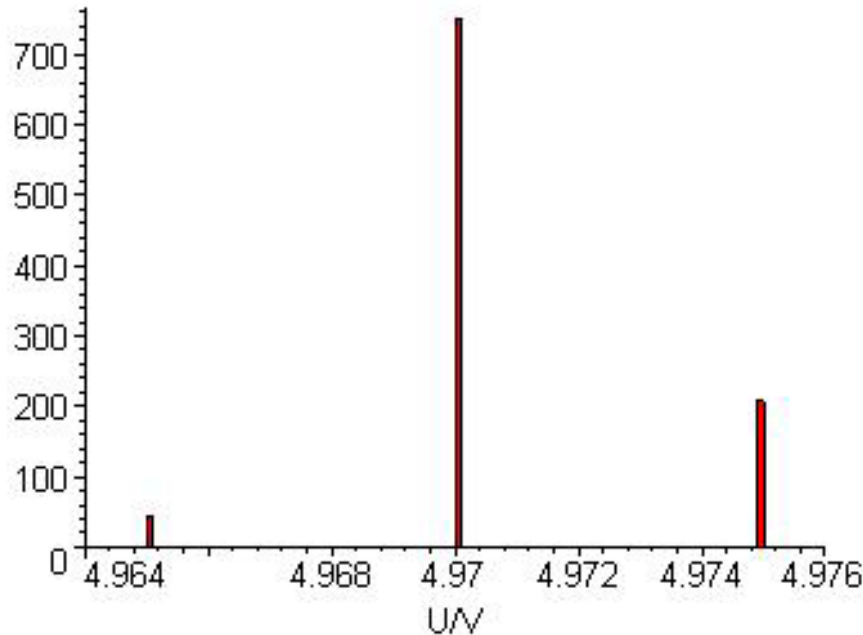

Messbereich: ± 10 V

$$\langle \mathbf{x} \rangle = \frac{1}{n} \cdot \sum_{i=1}^n \mathbf{x}_i = 4.971 \text{ V}$$

$$\sigma = \sqrt{\frac{\sum_{i=1}^n (\mathbf{x}_i - \langle \mathbf{x} \rangle)^2}{n-1}} = 2.4 \text{ mV}$$

= (MU Einzelmessung)

$$\sigma_{\langle \mathbf{x} \rangle} = \frac{\sigma}{\sqrt{n}} = 0,07 \text{ mV}$$

Digitale Auflösung: 12 bit = 4096 ,

d.h. kleinste Skaleneinheit in dem Messbereich: $U_{\min} = 5 \text{ mV}$

Annahme der Gleichverteilung: $U_{\min}/\sqrt{12}$

→ „Fehler“ = 1.4 mV \neq gesamte stat. MU

MU durch Messung bestimmen!

Sensor-Cassy Interface

statistische Messungenauigkeit?

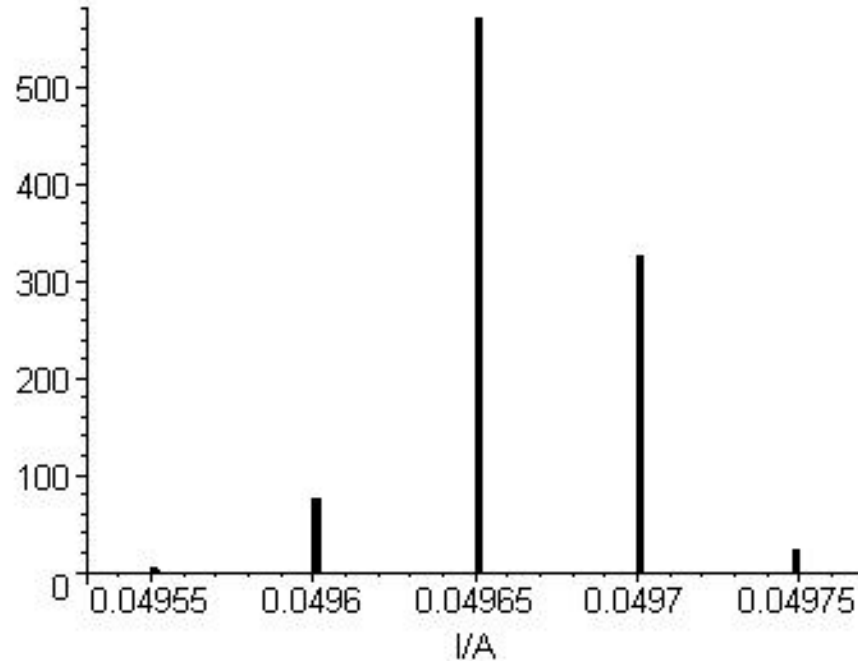

Messbereich: $\pm 0,1\text{A}$

$$\langle \mathbf{x} \rangle = \frac{1}{n} \cdot \sum_{i=1}^n \mathbf{x}_i = 49,66 \text{ mA}$$

$$\sigma = \sqrt{\frac{\sum_{i=1}^n (\mathbf{x}_i - \langle \mathbf{x} \rangle)^2}{n-1}} = 0,03 \text{ mA}$$

= (MU Einzelmessung)

$$\sigma_{\langle \mathbf{x} \rangle} = \frac{\sigma}{\sqrt{n}} = 0,0009 \text{ mA}$$

Digitale Auflösung: 12 bit = 4096 ,

d.h. kleinste Skaleneinheit in dem Messbereich: $I_{\text{min}} = 0,05 \text{ mA}$

Annahme der Gleichverteilung: $I_{\text{min}}/\sqrt{12}$

→ „Fehler“ = $0,014 \text{ mA} \neq$ gesamte stat. MU

MU durch Messung bestimmen!

Sensor-Cassy Interface

stat. & system. Messungenauigkeit (4SC)

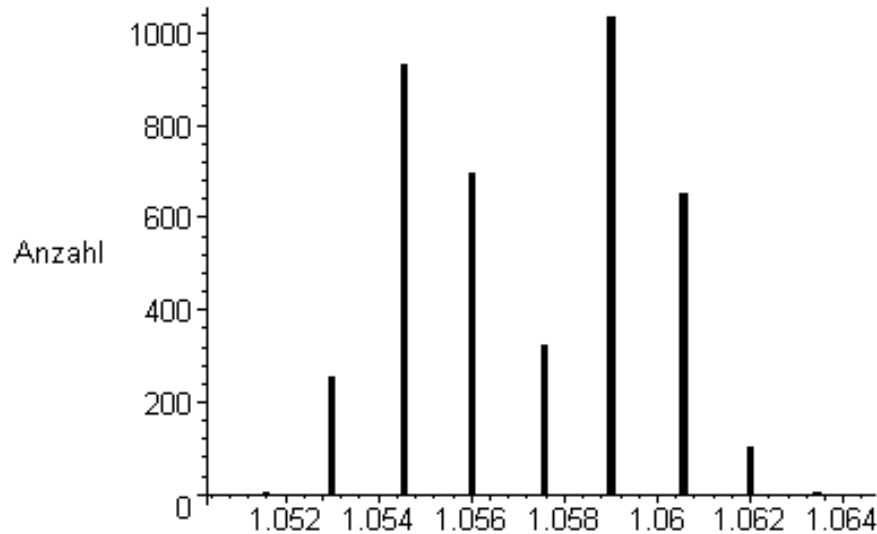

Messbereich: ± 3 V

Mean = (1.0572 ± 0.00004) V

RMS = 2,5 mV

→ relativer Fehler: 2,4‰

Digitale Auflösung: 12 bit = 4096

→ $U_{min} = 1,5$ mV → $U_{min}/\sqrt{12}$

→ „Fehler“ = 0,4 mV

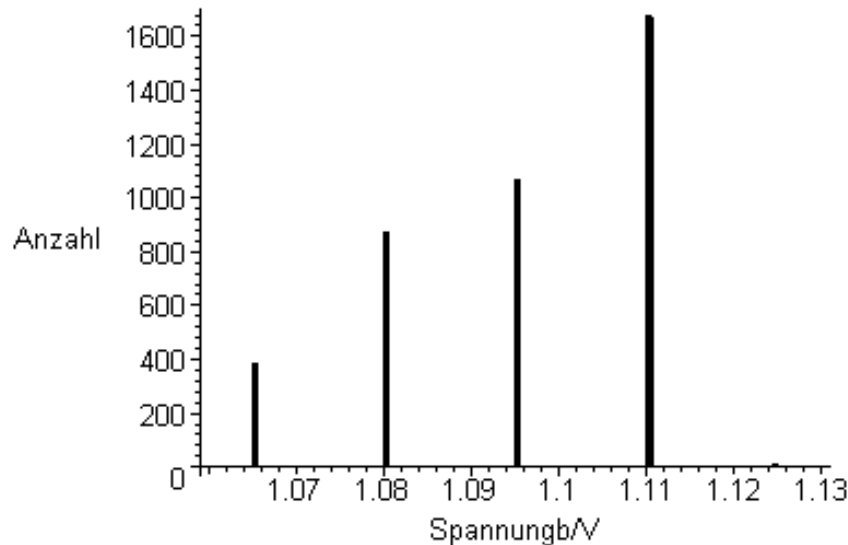

Messbereich: ± 30 V

Mean = (1.095 ± 0.0000003) V

RMS = 15.2 mV

→ relativer Fehler: 1.4 ‰

Digitale Auflösung: 12 bit = 4096

→ $U_{min} = 15$ mV → $U_{min}/\sqrt{12}$

→ „Fehler“ = 4.3 mV

MU durch Messung bestimmen!

Sensor-Cassy Interface

stat. & system. Messungenauigkeiten

Quellen für Messungenauigkeiten:

- Ableseunsicherheit, kleinste Skaleneinheit (Digitalisierung)
- Elektronisches Rauschen (weißes Rauschen → Gauß´förmig)
- Systematische Messunsicherheiten:
 $a \cdot X_i + b \cdot X_{BE}$

X_i : momentan eingestellter Wert; X_{BE} : Messbereichs-Endwert

Spannungsmessung: $a = 1\%$, $b = 0,5\%$, Strommessung: $a = 2\%$, $b = 0,5\%$

Beispiel: eingestellte Spannung 2V, Messbereich $\pm 100V$

$$U_{sys} : (0,01 \cdot 2 + 0,005 \cdot 100) V = 0,52 V$$

Annahme einer Gleichverteilung: $\sigma_{U_{sys}} = U_{sys} / \sqrt{3} = 0,3 V$

Relativer Fehler: $\sigma_{U_{sys}} / U_i = 15 \% !$

Sinnvoller Messbereich vorher überlegen und MU durch Messung bestimmen!

Gedämpfter Schwingkreis

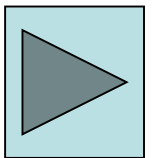
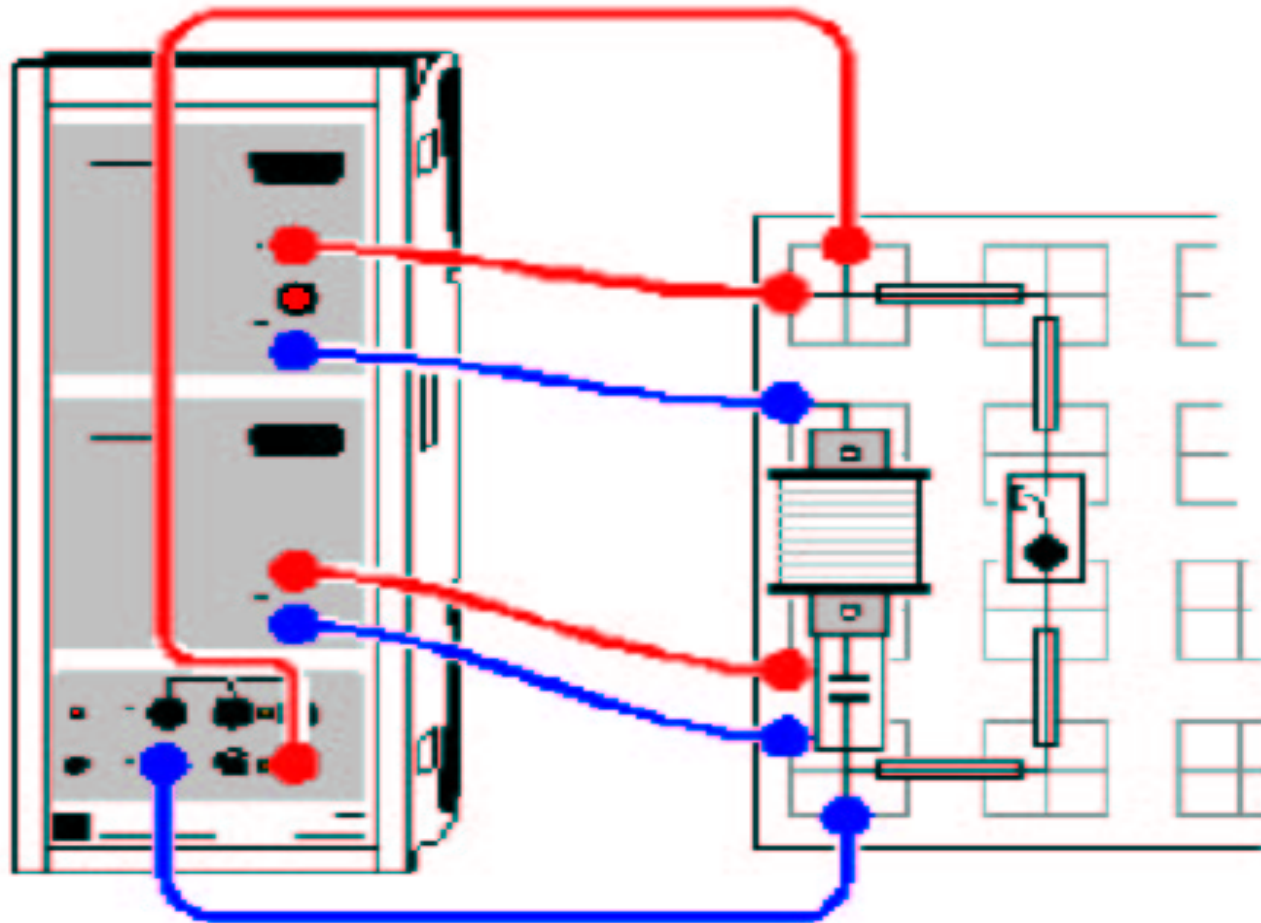

Gekoppelte Schwingungen oder das Ende der CASSY FFT

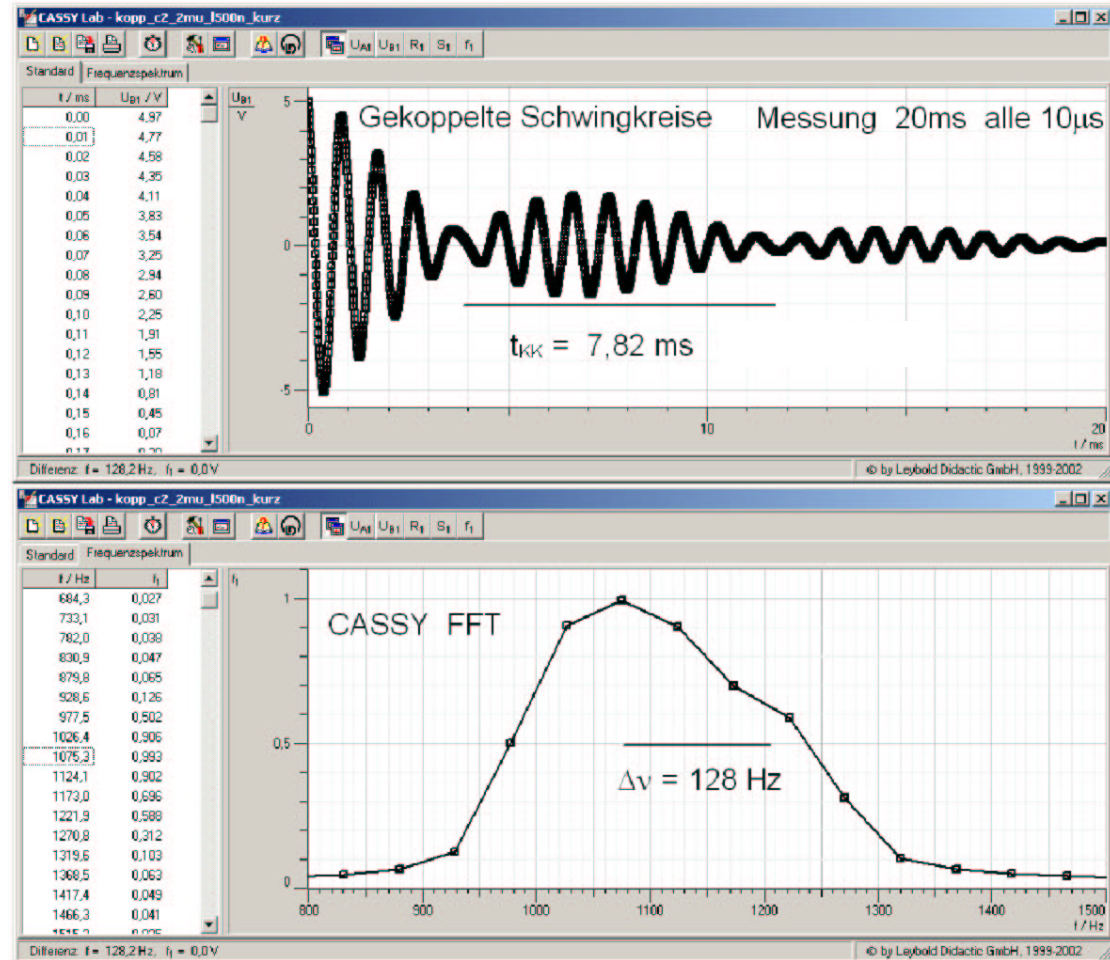
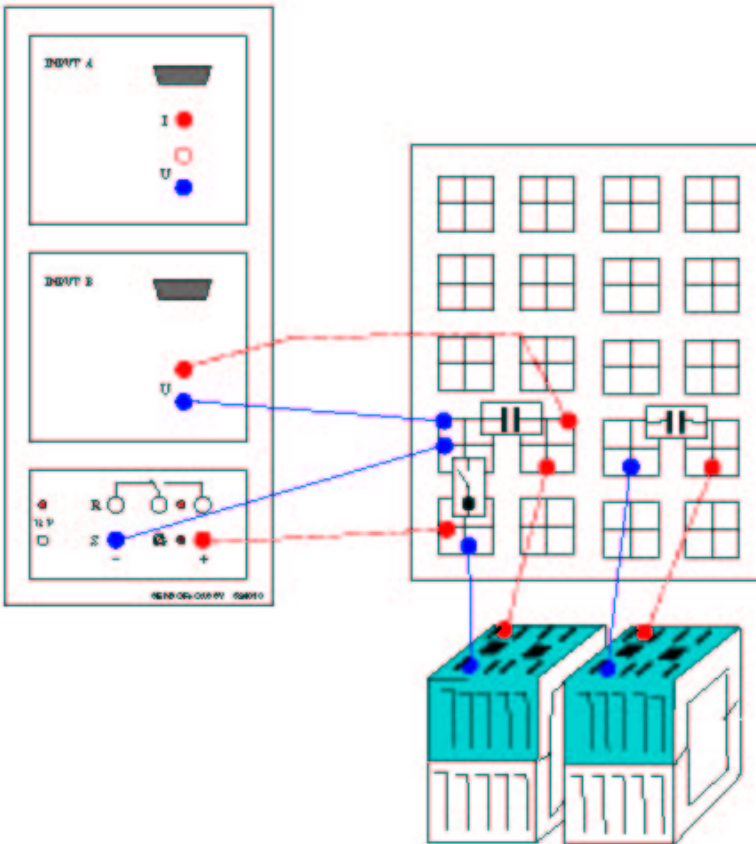

Gekoppelte Schwingungen oder das Ende der CASSY FFT

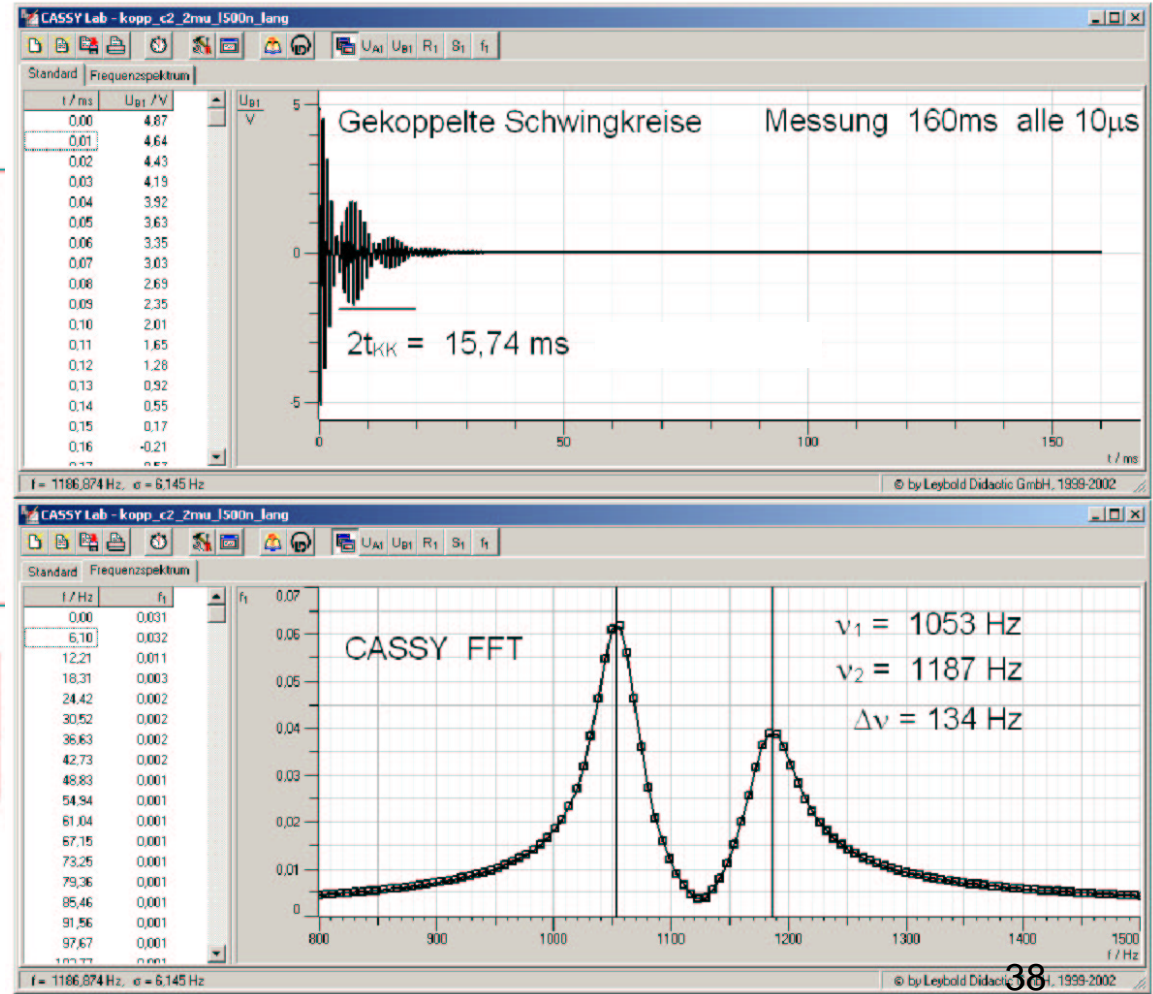
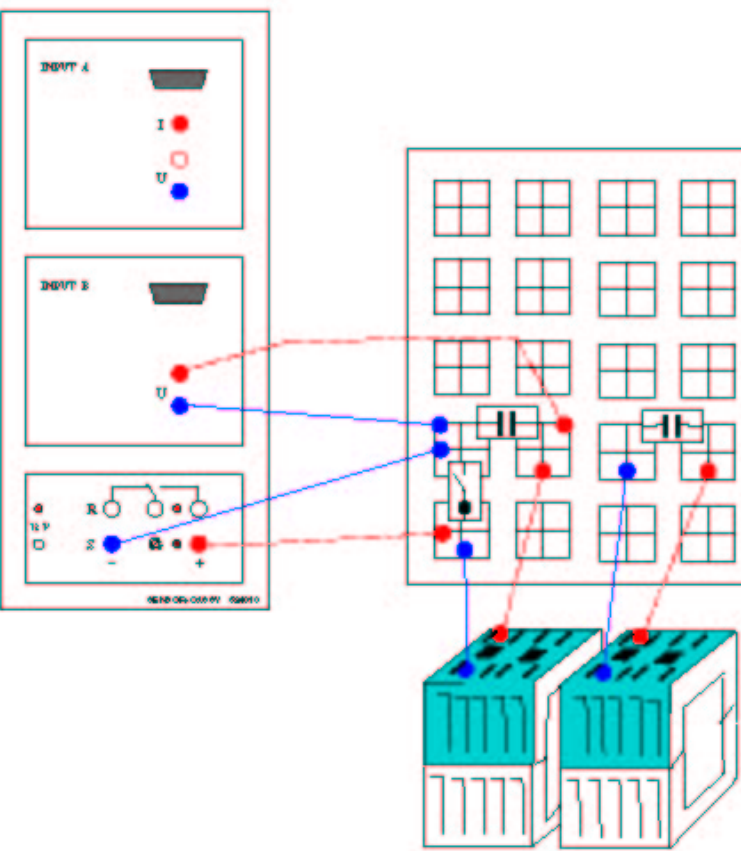

Gekoppelte Schwingungen oder das Ende der CASSY FFT

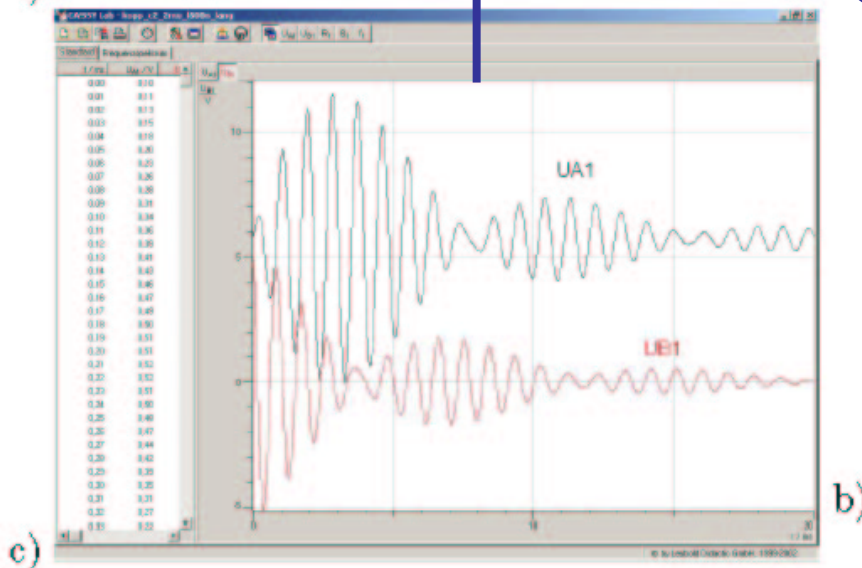
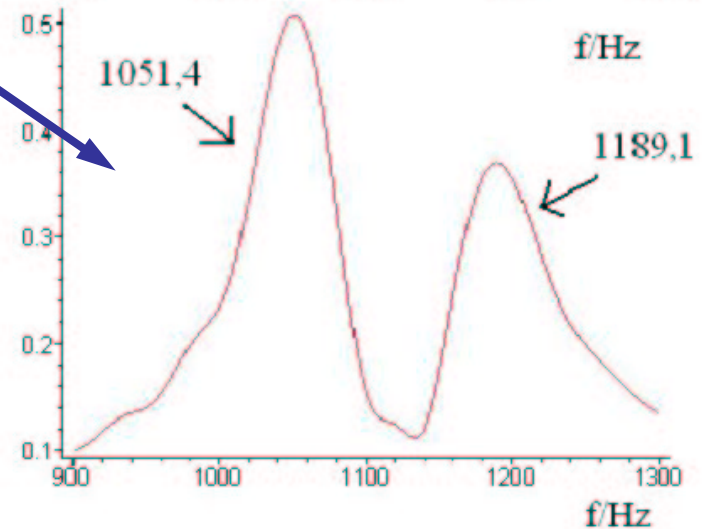
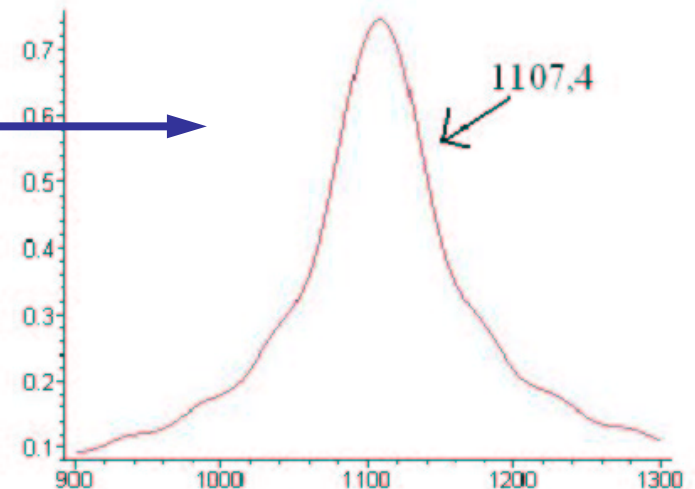
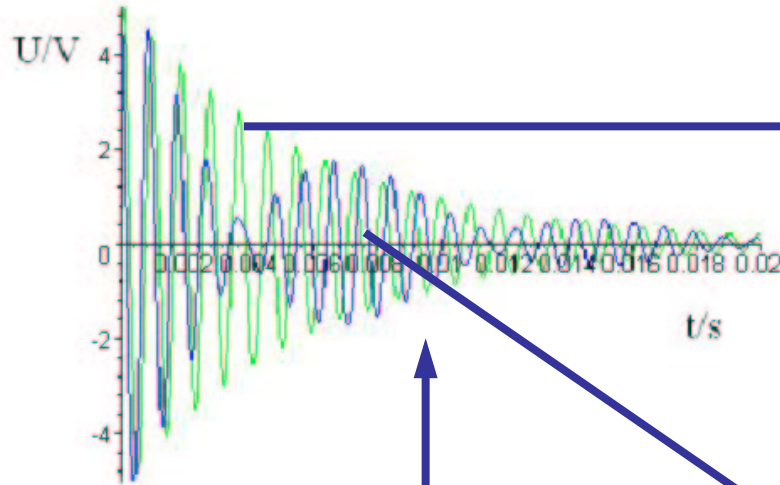

b)

c)

Zusammenfassung Sensor Cassy



- Spannungsmessung ✓
- Strommessung ✓
- Datenaufnahme ✓
- Datenanalyse ✓

Power Cassy

Kaskadierbares Interface
zur Messdatenaufnahme
(bis zu 8 Cassy-Module)

Anschluß an serielle Schnitt-
stelle RS232 des PCs

Spannungsversorgung:

12V AC/DC über Hohlstecker oder
benachbartes Cassy-Modul

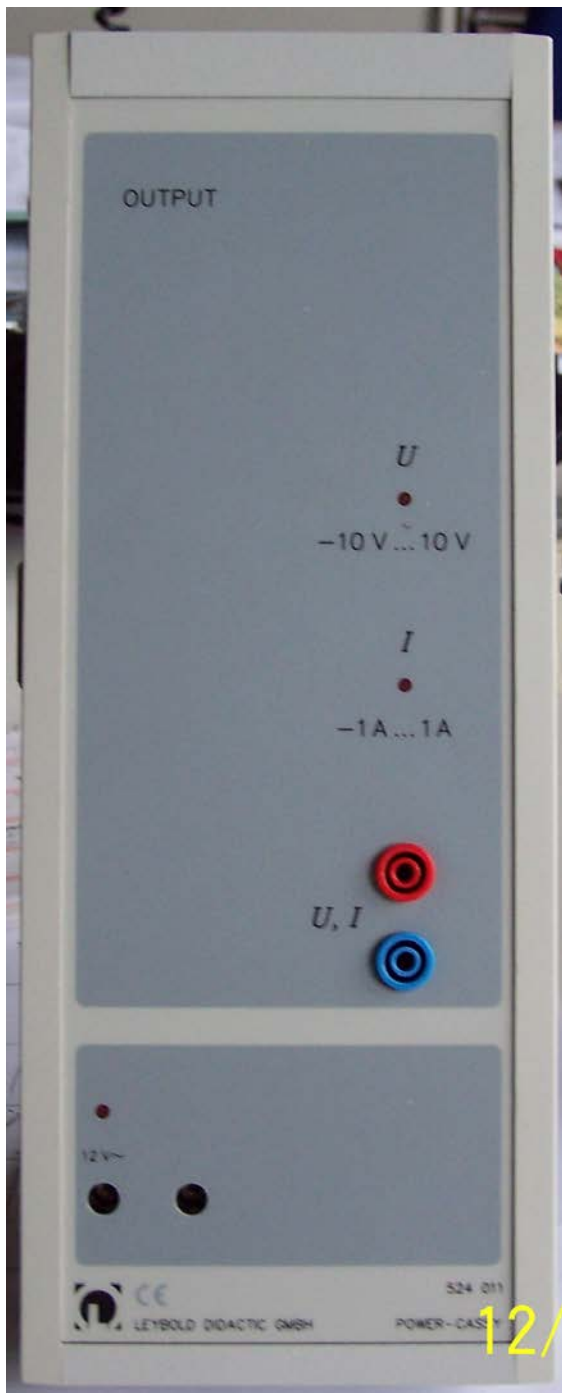

Power Cassy

Programmierbare Stromquelle mit gleichzeitiger Spannungsmessung:

- Auflösung: 12 Bit
- Aussteuerbereich: ± 1 A
- Messbereiche: $\pm 1/3/10$ V
- Abtastrate: max. 200.000 Werte/s
(=100.000 Werte/s Spannung und Strom)

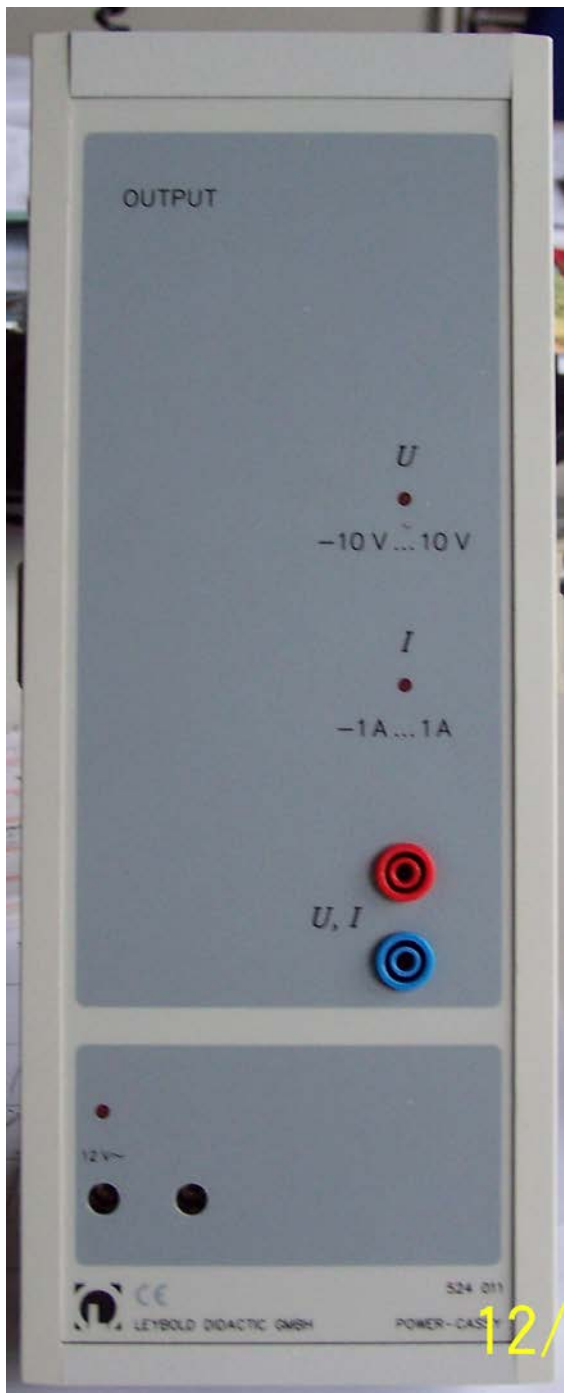

Power Cassy

Programmierbare Spannungsquelle mit gleichzeitiger Strommessung:

- Auflösung: 12 Bit
- Aussteuerbereich: $\pm 10 \text{ V}$
- Messbereiche: $\pm 0,1/0,3/1 \text{ A}$
- Abtastrate: max. 200.000 Werte/s
(=100.000 Werte/s Spannung und Strom)

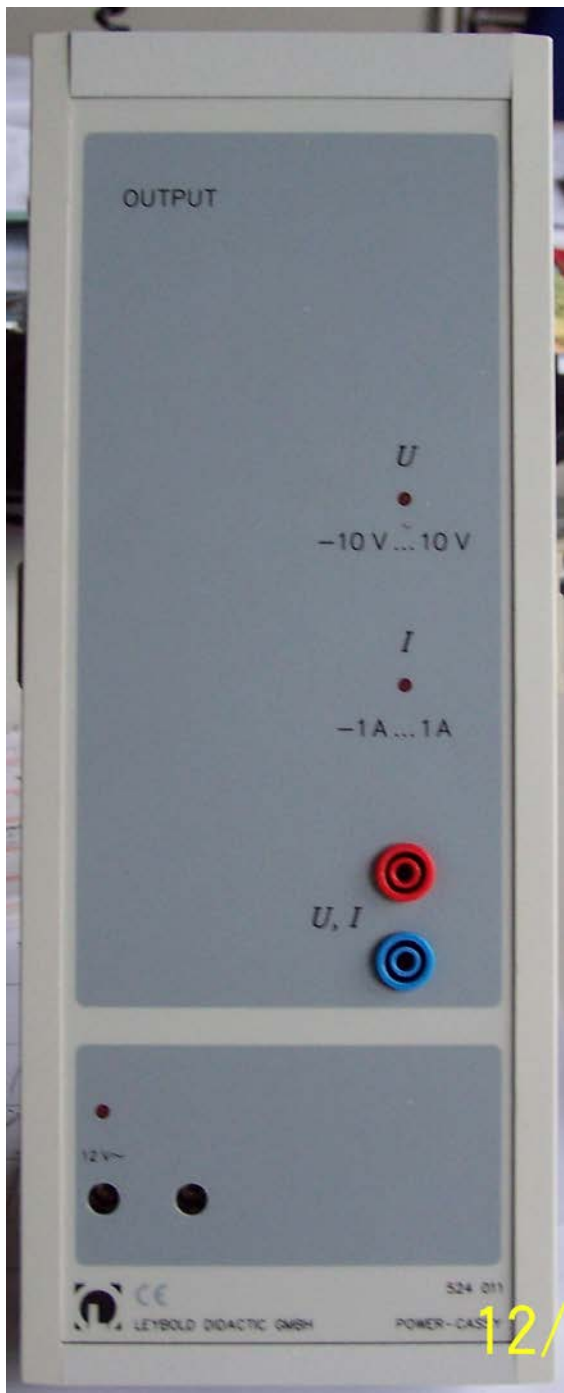

Power Cassy vs Sensor Cassy

3. Übung

Power Cassy:

Sinusspannung mit

$f = ?$ Hz

Sensor Cassy:

Welche f (FFT) ?

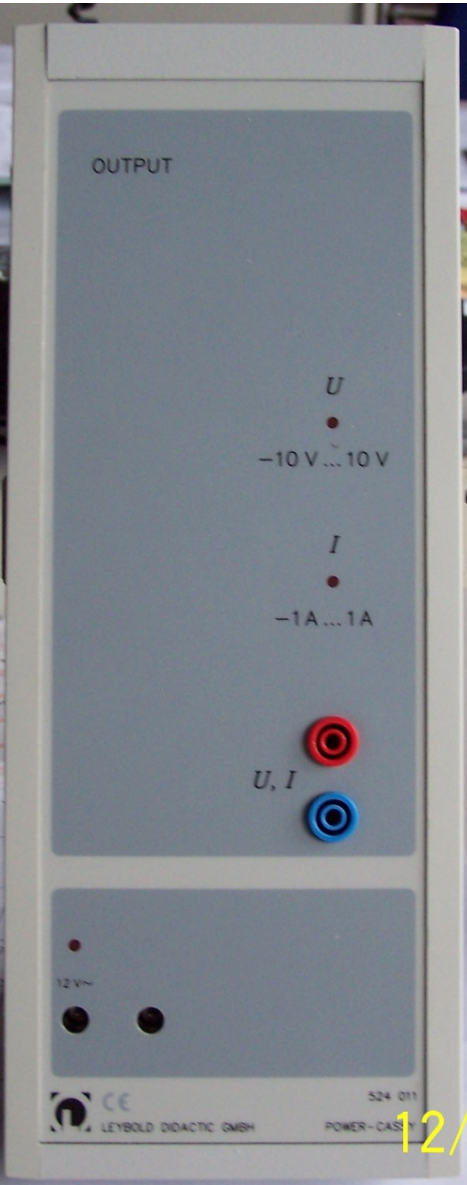

Versuch 1.1 Pendel

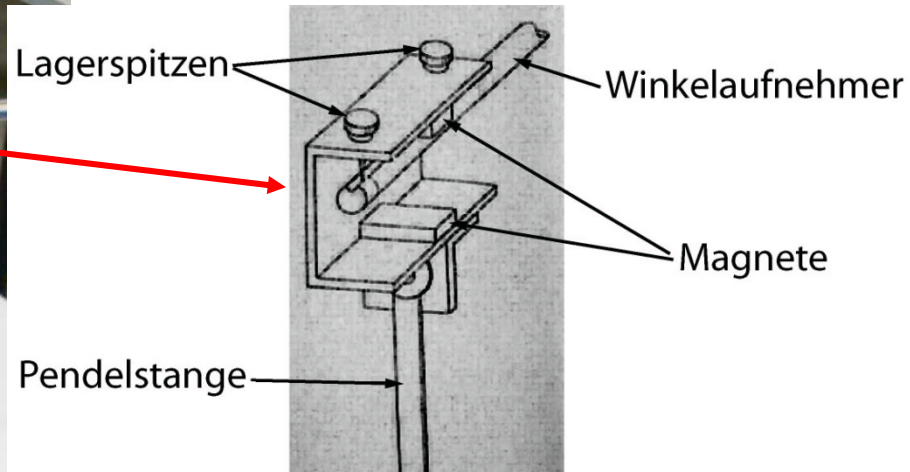
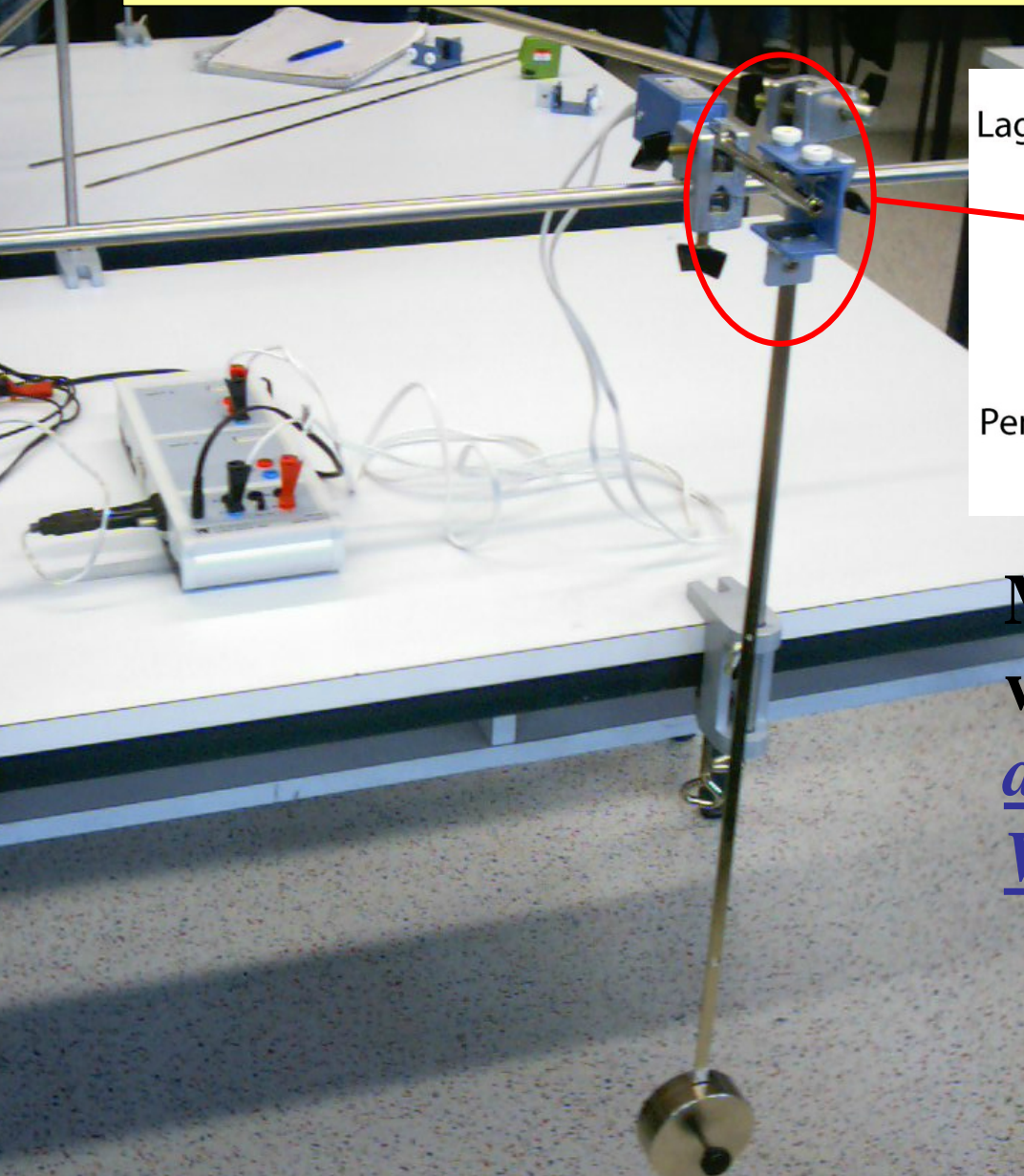

Mit Sensor Cassy können wir Spannungen messen, aber wie messen wir einen Winkel?

Halleffekt

Stromfluß I durch dünnen Leiter der Dicke d und Breite b , Elektronen bewegen sich mit v durch Magnetfeld $\vec{v} \perp \vec{B} \rightarrow \vec{F}_B = q \cdot \vec{v} \times \vec{B}$

\rightarrow Ladungstrennung \rightarrow E-Feld: $\vec{E} \perp \vec{I}$ und $\vec{F}_E = q \cdot \vec{E}$

$$\vec{F}_E = -\vec{F}_B \rightarrow \vec{E}_H = \vec{v} \times \vec{B}$$

allgemein: $\vec{I} = q \cdot n \cdot A \cdot \vec{v}$

$$\vec{I} \perp \vec{B} \rightarrow E_H = \frac{1}{n \cdot q \cdot A} I \cdot B$$

$$U_H = b \cdot E_H = \frac{b \cdot I \cdot B}{n \cdot q \cdot A} = \frac{1}{n \cdot q} \cdot \frac{B}{d} \cdot I \rightarrow R_H = \frac{1}{n \cdot q} \cdot \frac{B}{d}$$

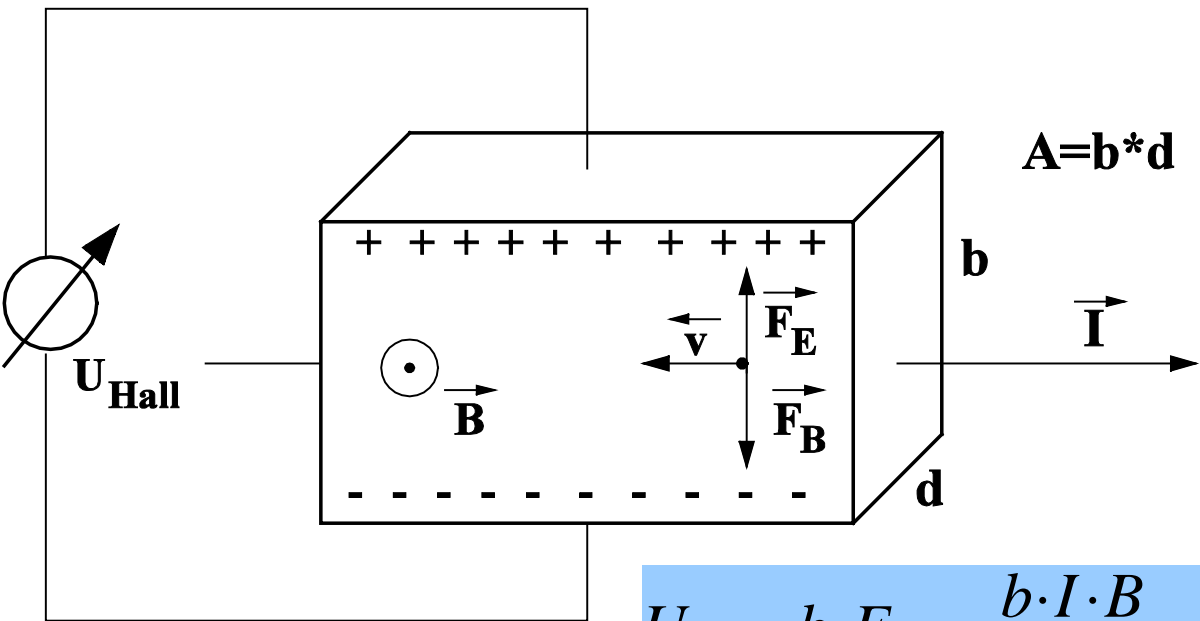

Spannungsmessung mit Hallsonde

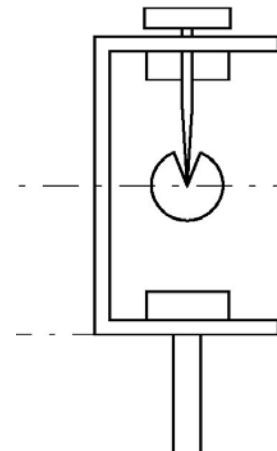
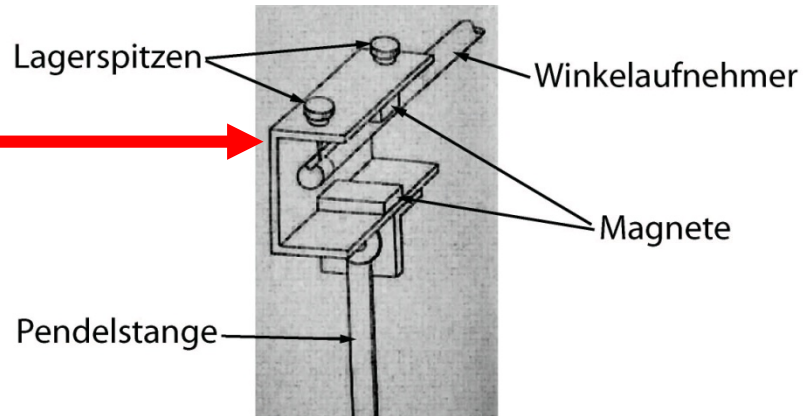
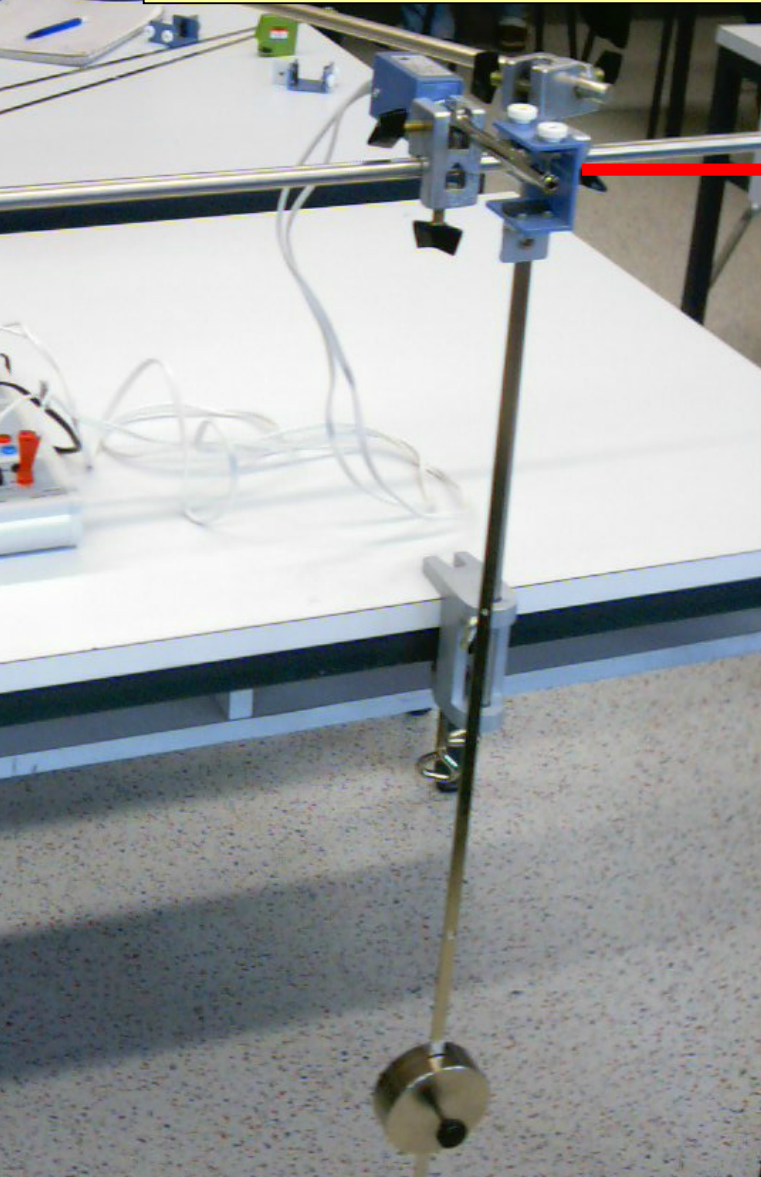

Orientierung der Sonde \rightarrow Empfindlich

auf horizontale B-Komponente B_h

Ruhezustand $\rightarrow B_h = 0 \rightarrow U = 0$

Auslenkung um Winkel $\rightarrow B_h = B \cdot \sin \delta$

$\rightarrow U \approx B_h \approx \delta$ Linearität: $\delta = \pm 14^\circ$

Spannungsmessung mit Hallsonde

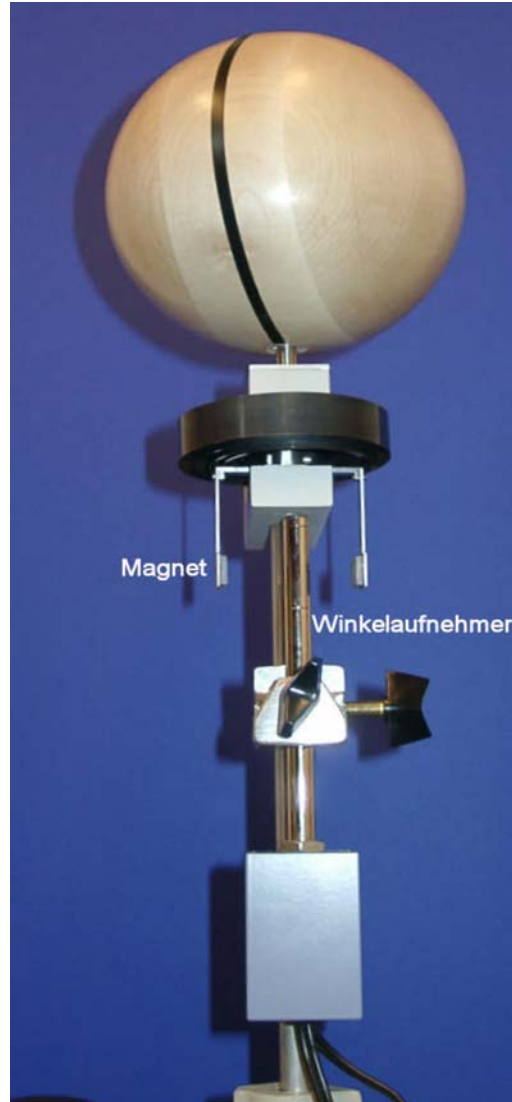

Thermospannungen - Thermistor



Thermistor: NTC

Temperaturbereich:

$-20\text{ °C} \dots +120\text{ °C}$

Messunsicherheit:

$-20\text{ °C} < T < +70\text{ °C}$: $0,2\text{ °C}$

$70\text{ °C} < T < 120\text{ °C}$: $0,4\text{ °C}$

Ansprechzeit:

$>7\text{ s}$ in Flüssigkeiten

Oszilloskop (Braunsche Röhre)

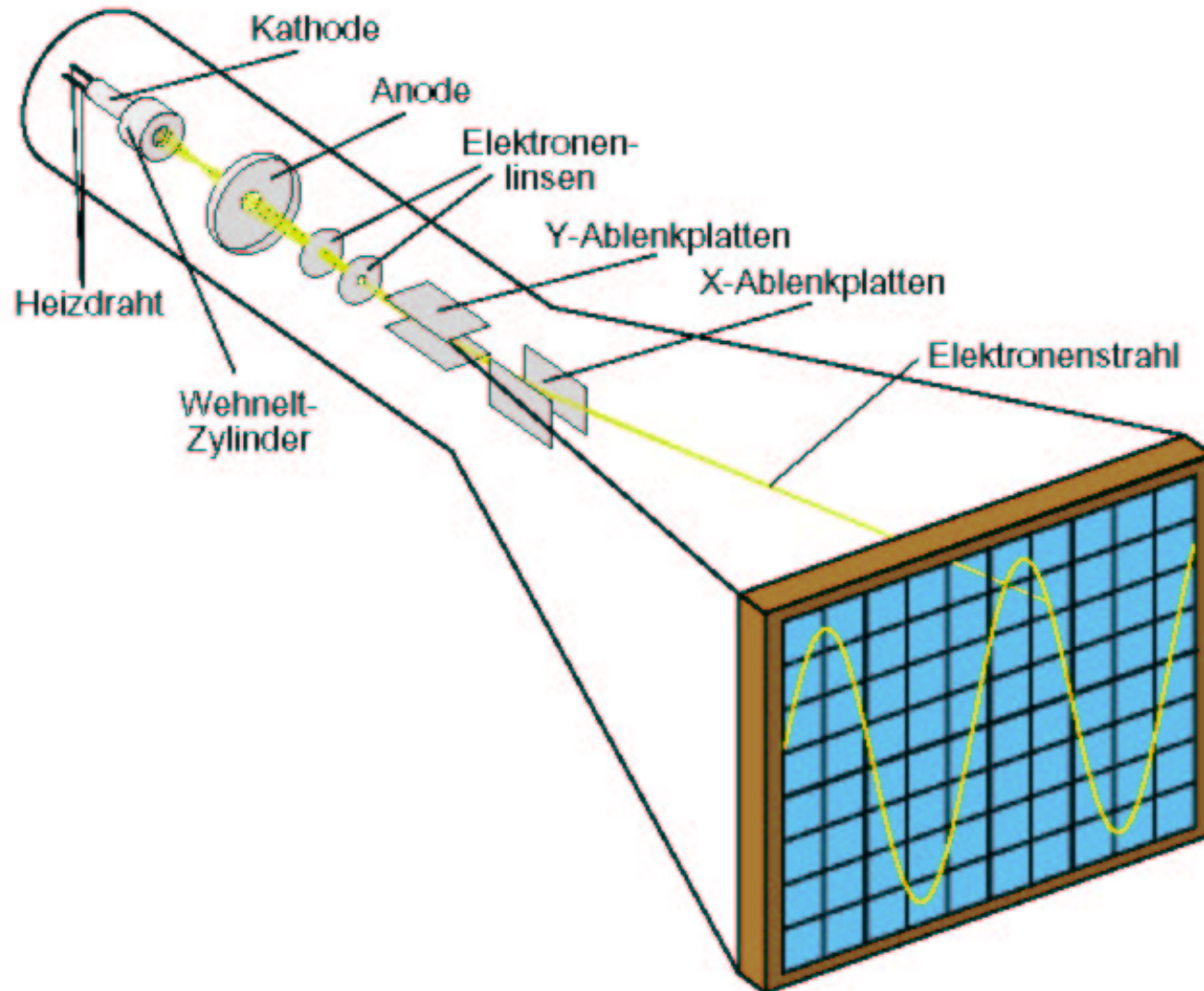

Digital Oszilloskop

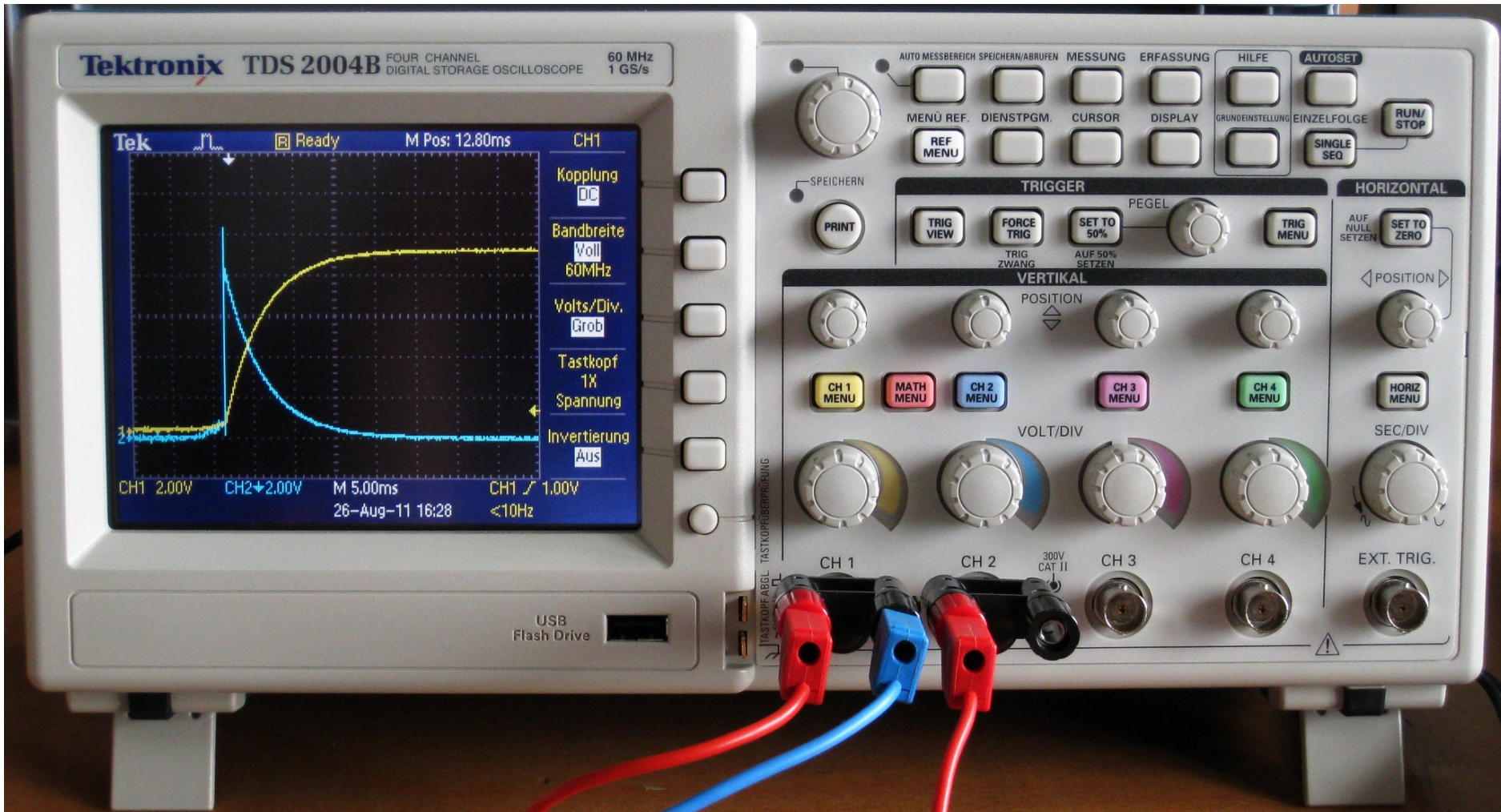

Digital Oszilloskop

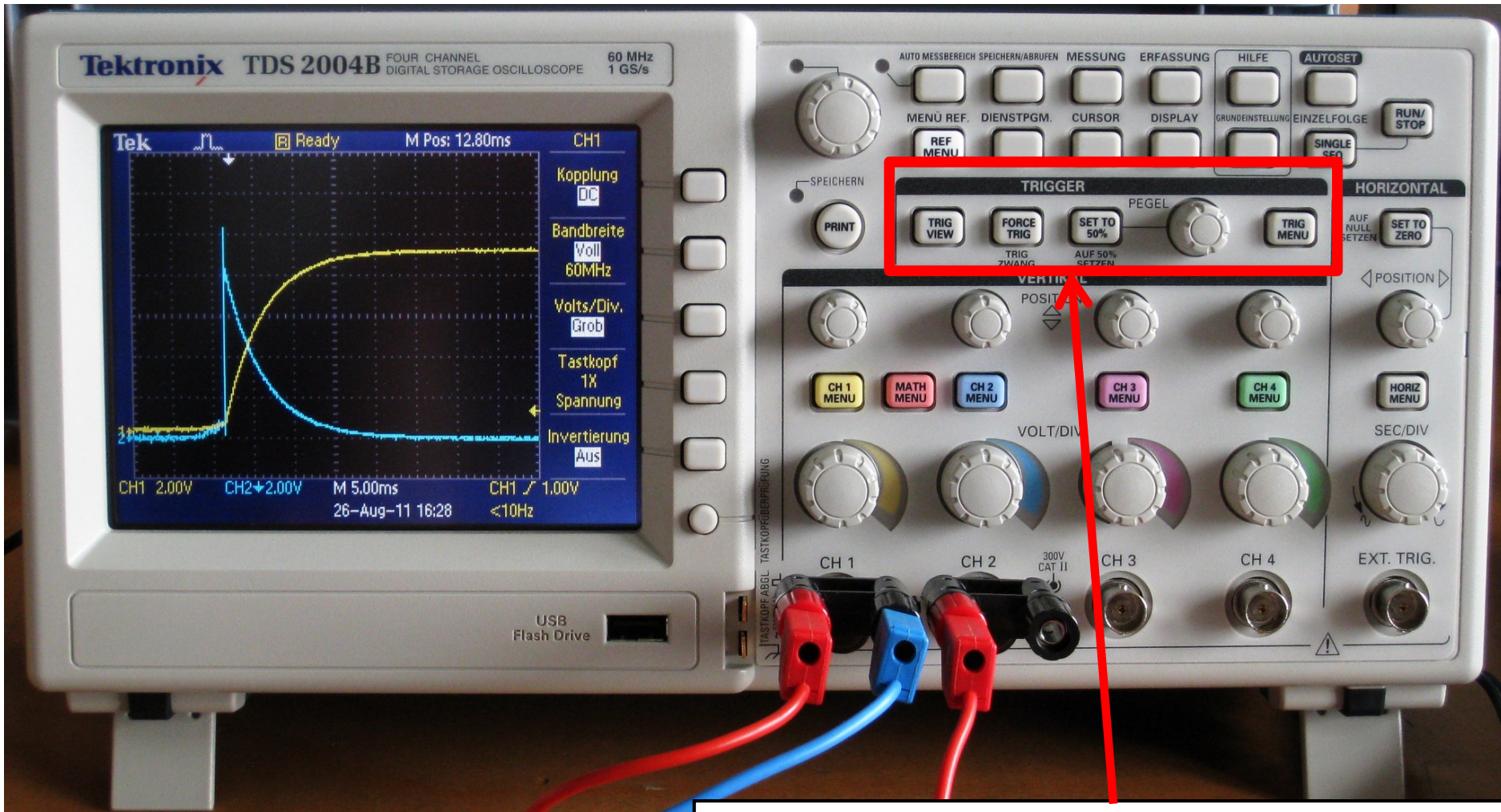

Einstellungen des Triggers, der steuert, wann ein Signal auf Display angezeigt werden soll

Digital Oszilloskop

Einstellungen der Triggerschwelle

Einstellungen des Triggersmenues

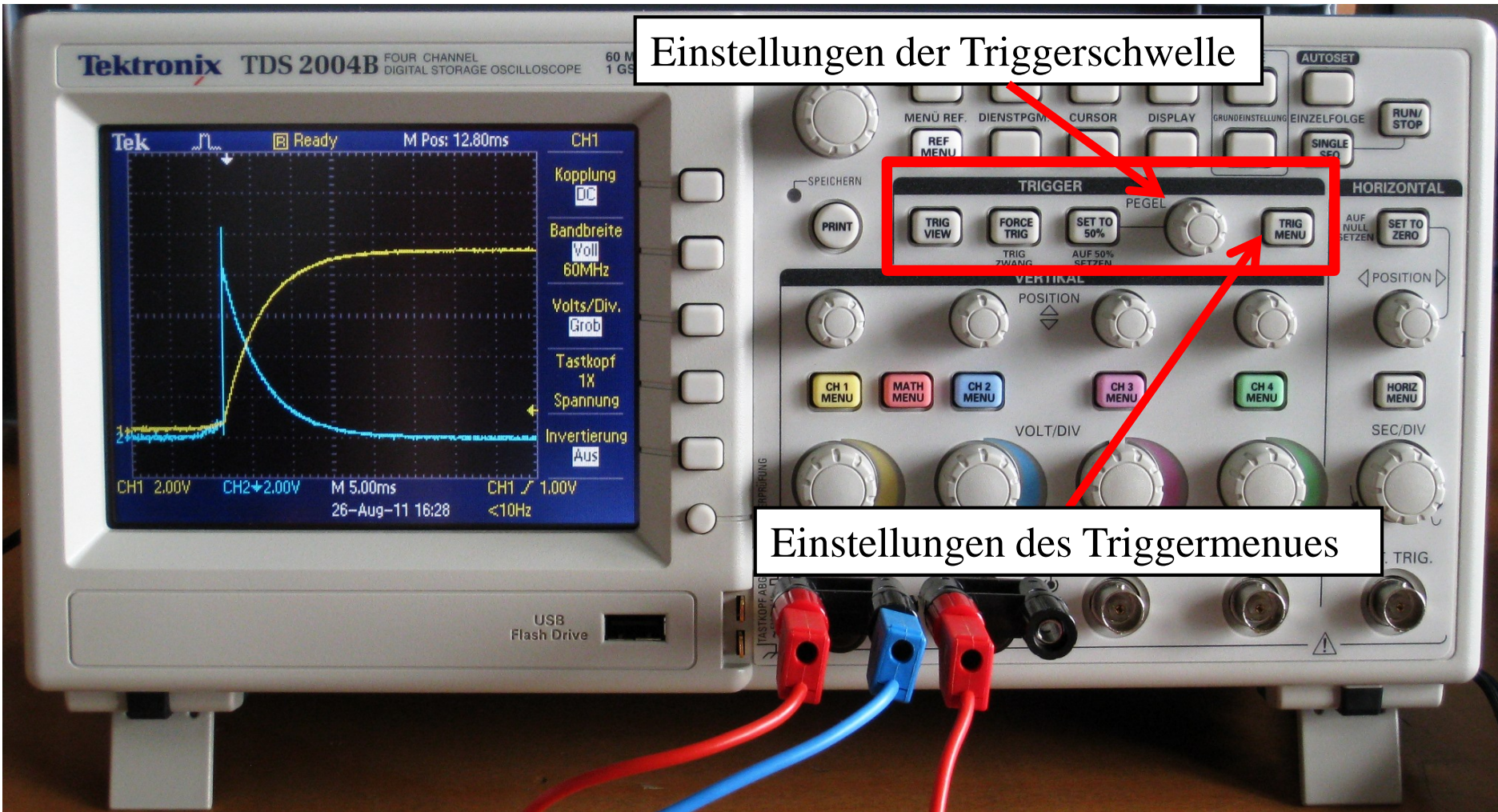

Digital Oszilloskop

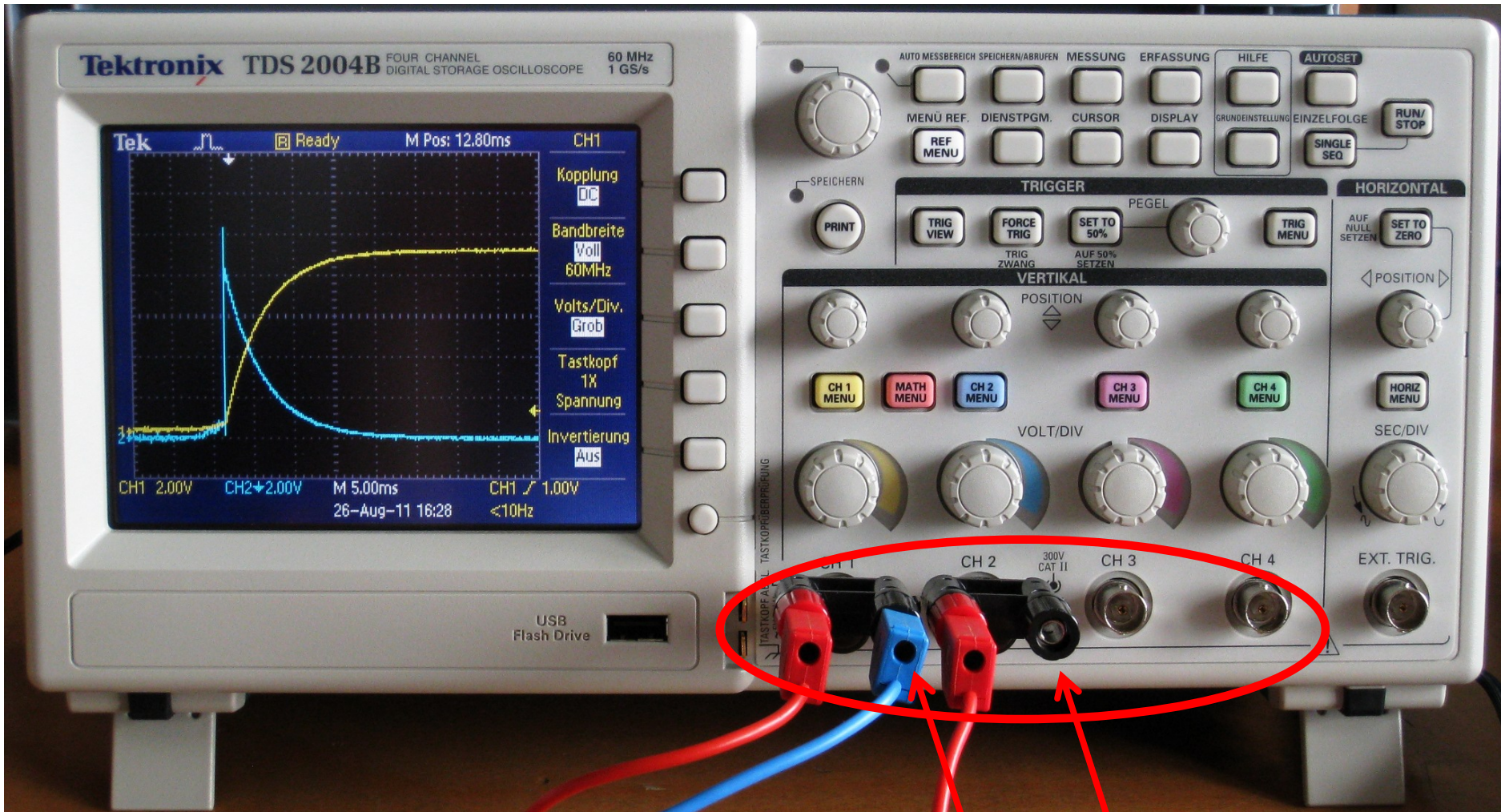

4 Kanal Oszilloskop, die alle die gleiche Masse (Erde) haben

Digital Oszilloskop

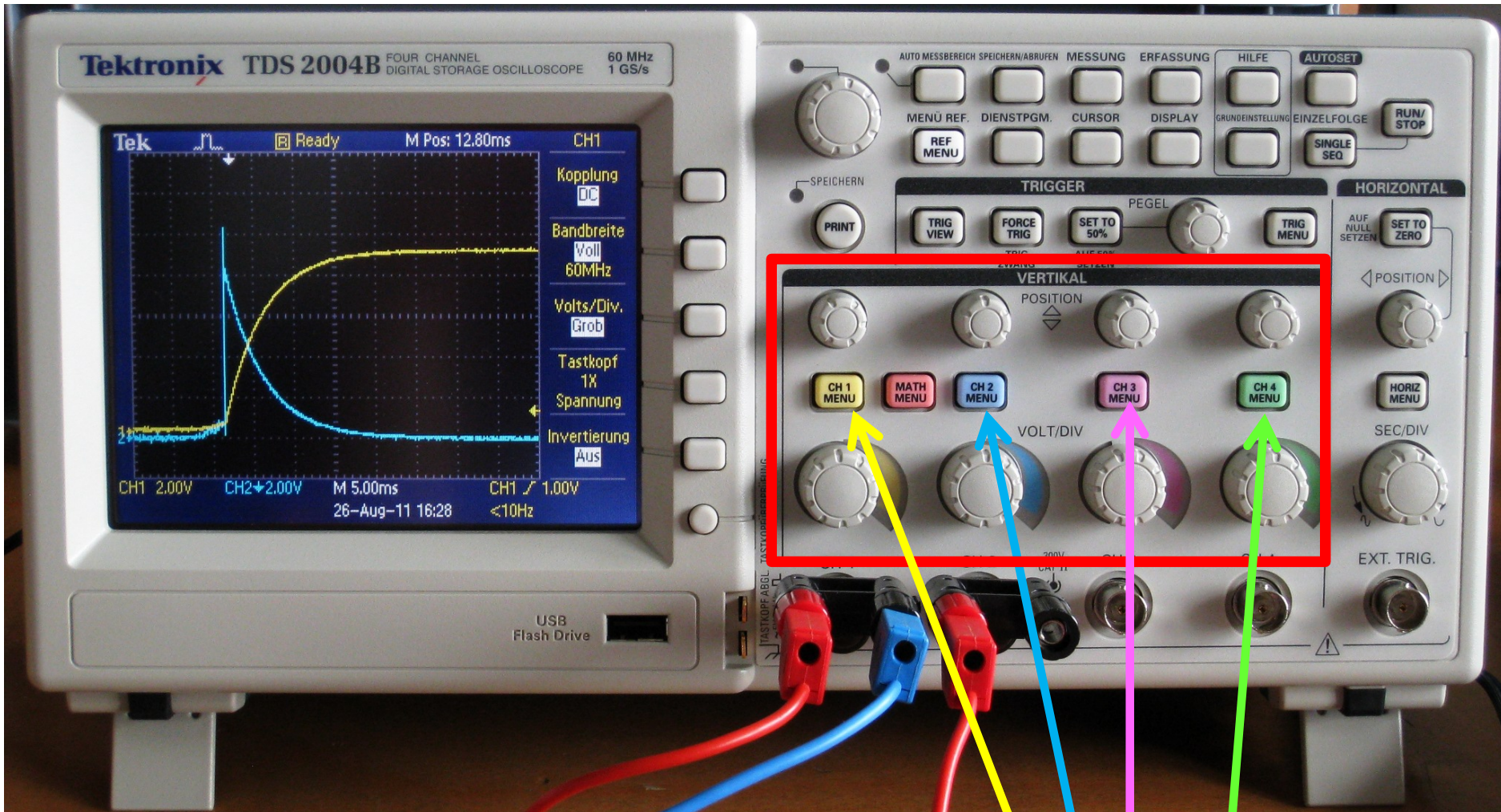

Kanalspezifische Einstellungen: Anzeige der Kanäle 1, 2, 3 und 4 über Druck auf jeweiligen farbigen Schalter

Digital Oszilloskop

Vertikale Verschiebung der Kurve der Kanäle 1, 2, 3 und 4

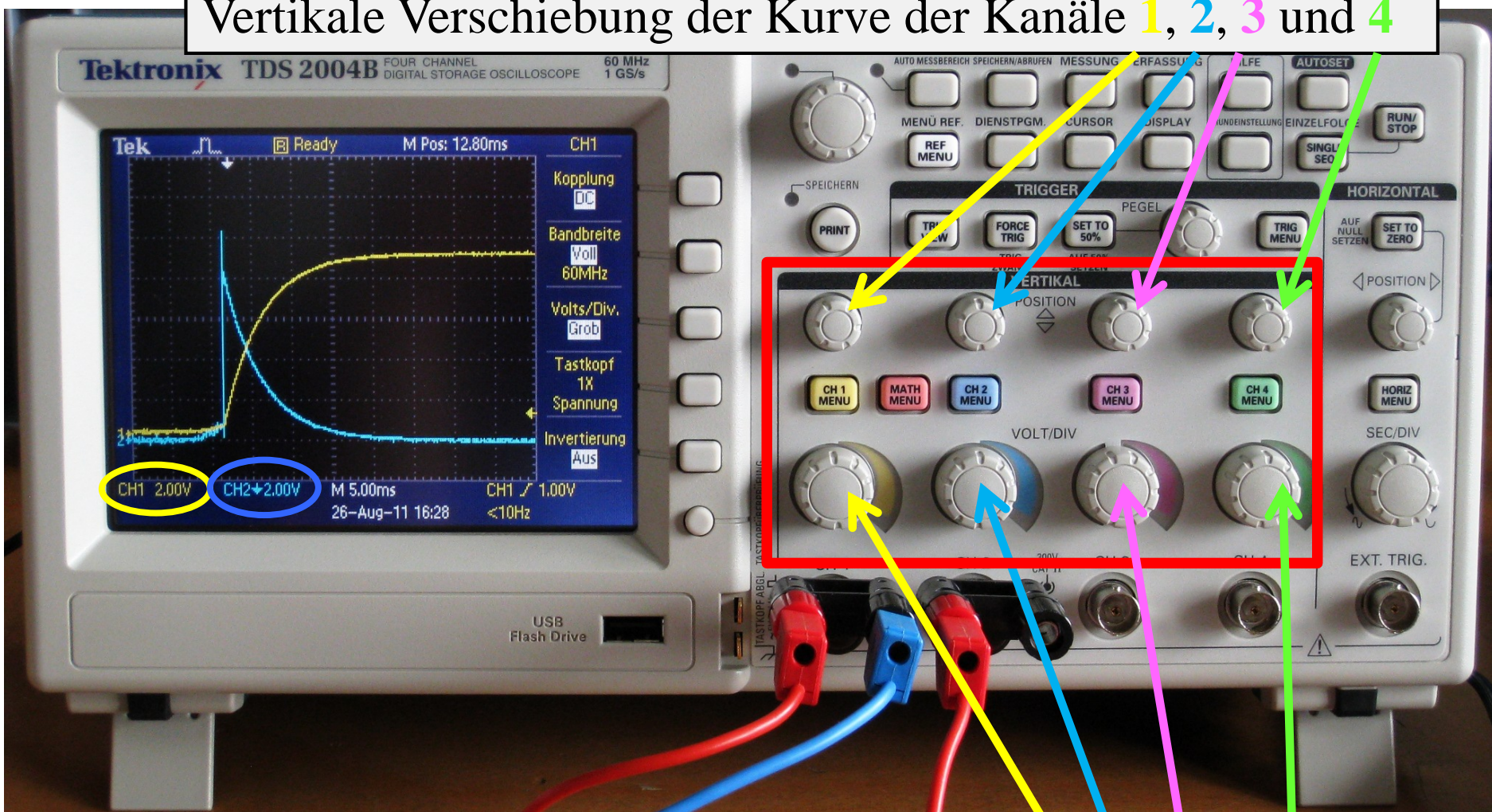

Volt/Div Einstellung der Skalierung der y-Achsen der Kanäle 1, 2, 3 und 4

Digital Oszilloskop

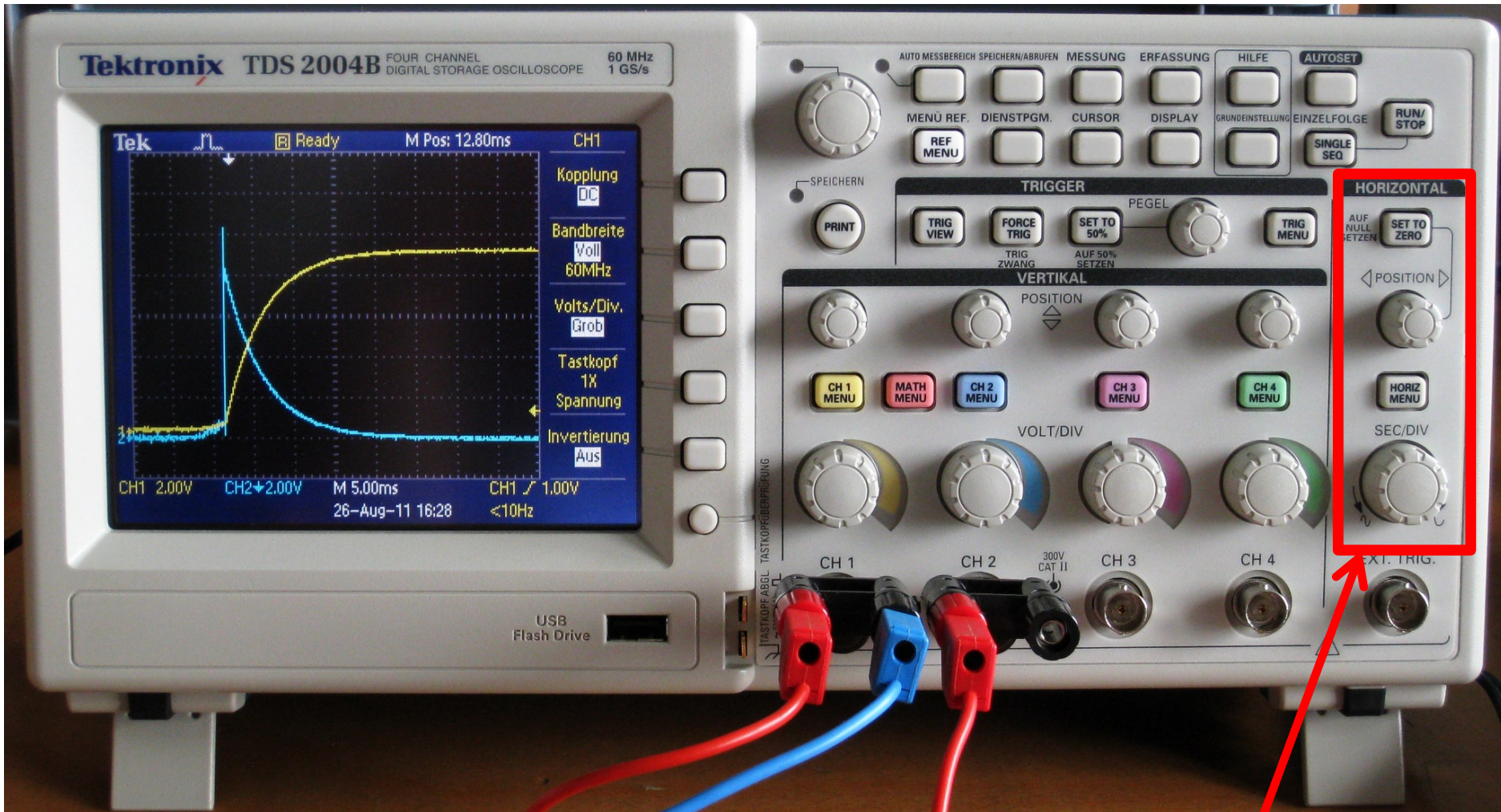

Horizontale Einstellungen

Digital Oszilloskop

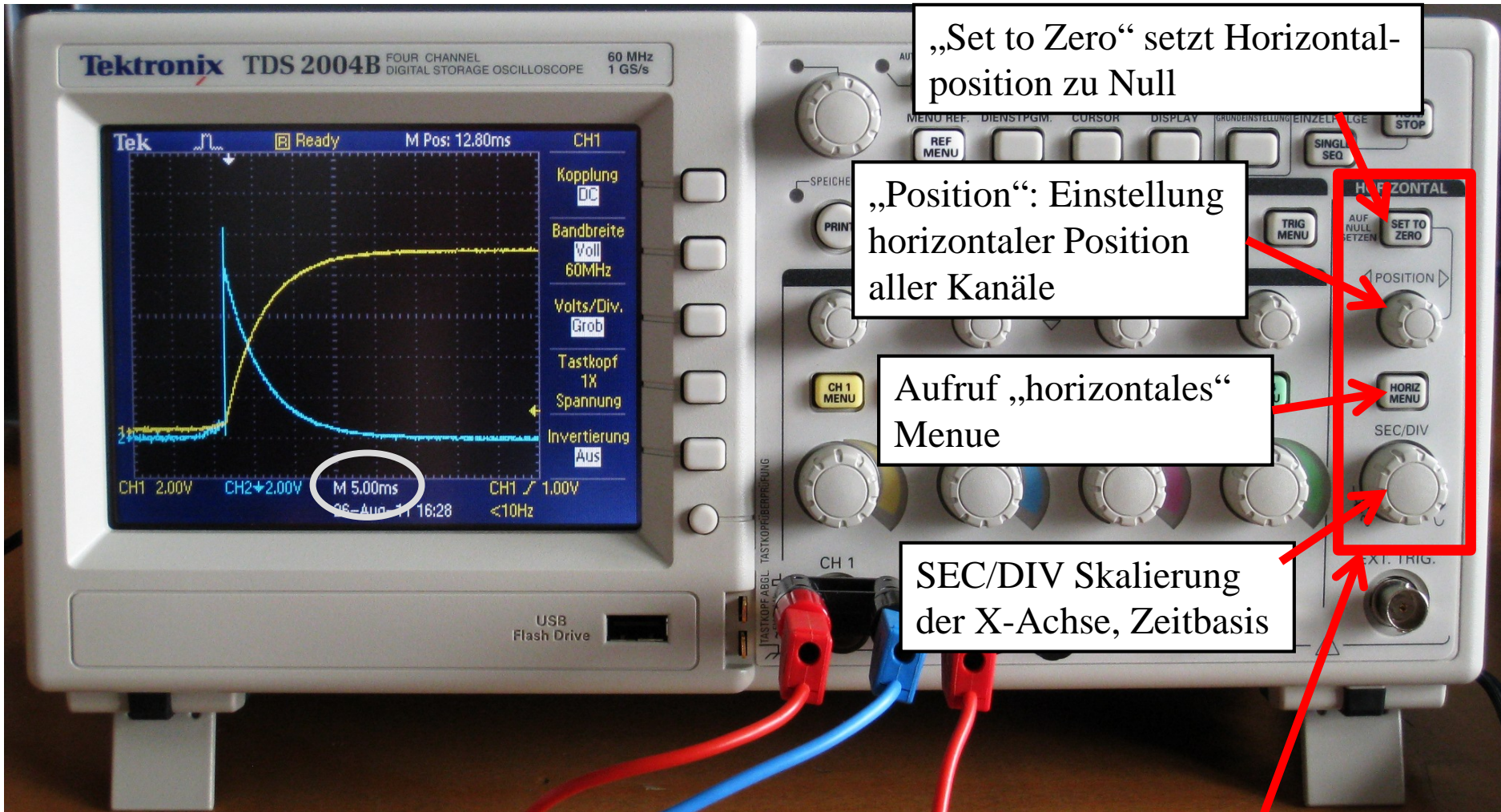

„Set to Zero“ setzt Horizontalposition zu Null

„Position“: Einstellung horizontaler Position aller Kanäle

Aufruf „horizontales“ Menue

SEC/DIV Skalierung der X-Achse, Zeitbasis

Horizontale Einstellungen

Digital Oszilloskop

Allgem. Einstellungen, Cursor, Messungen

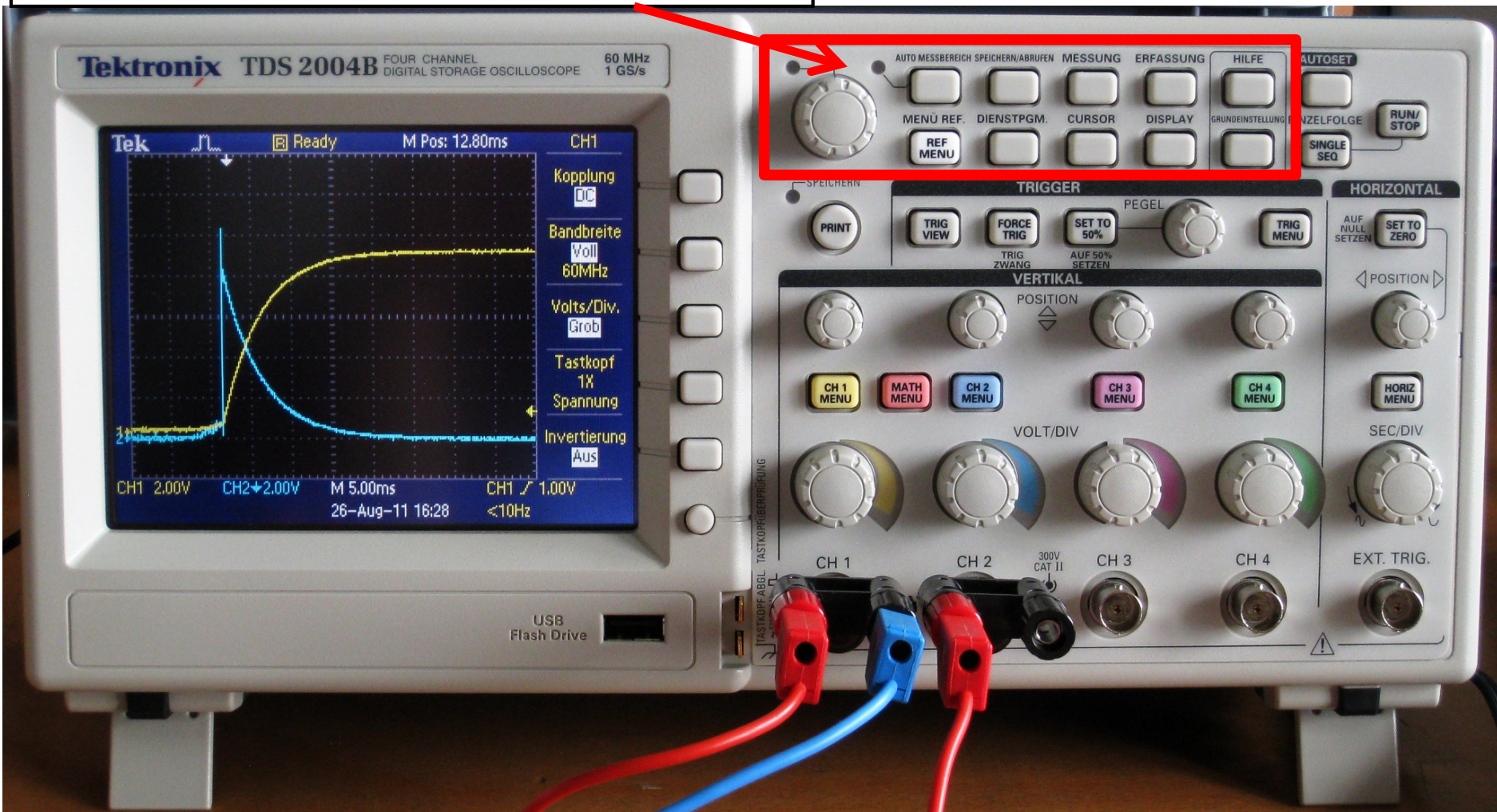

Digital Oszilloskop

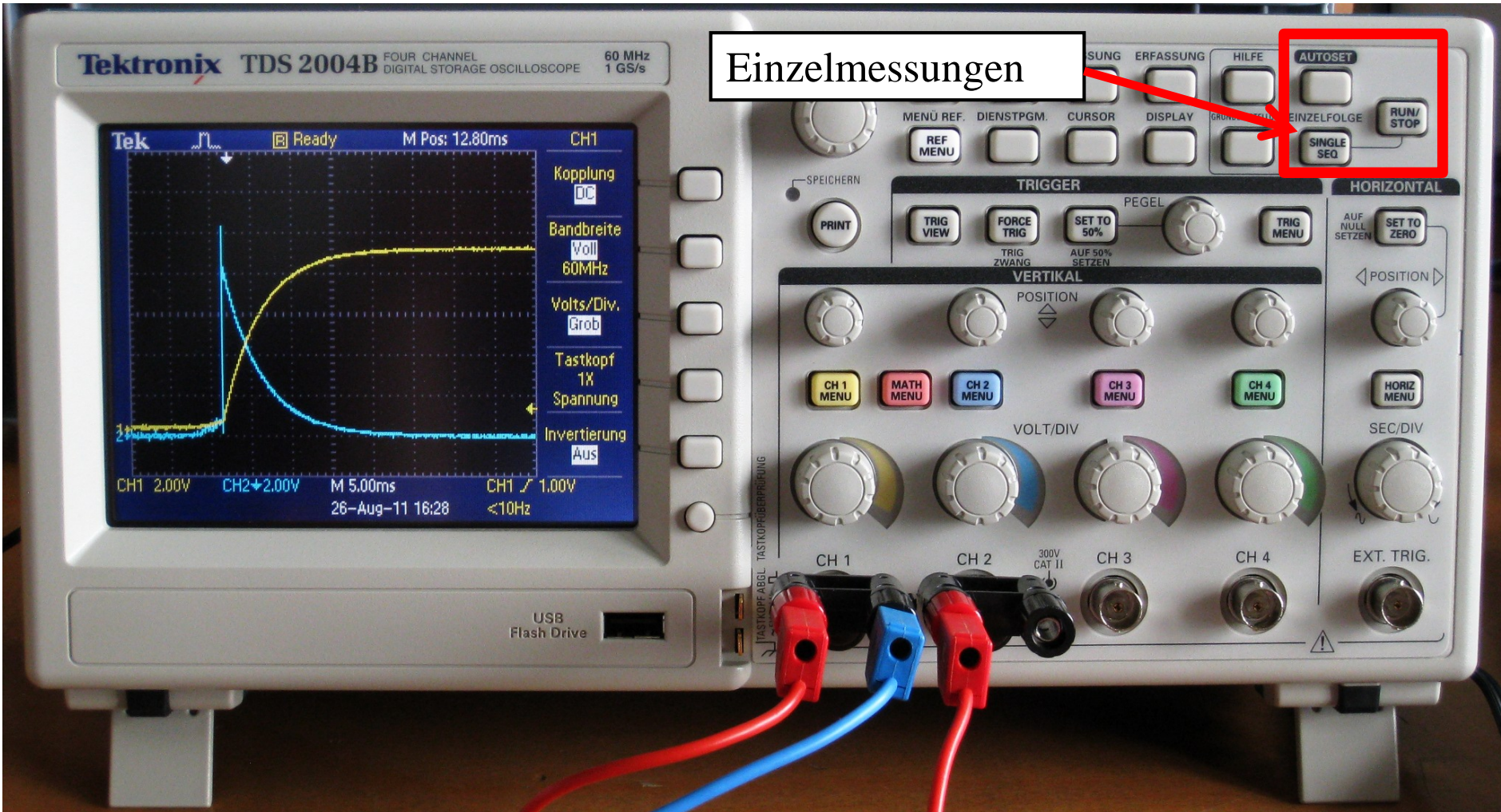

Einzelmessungen



Digital Oszilloskop

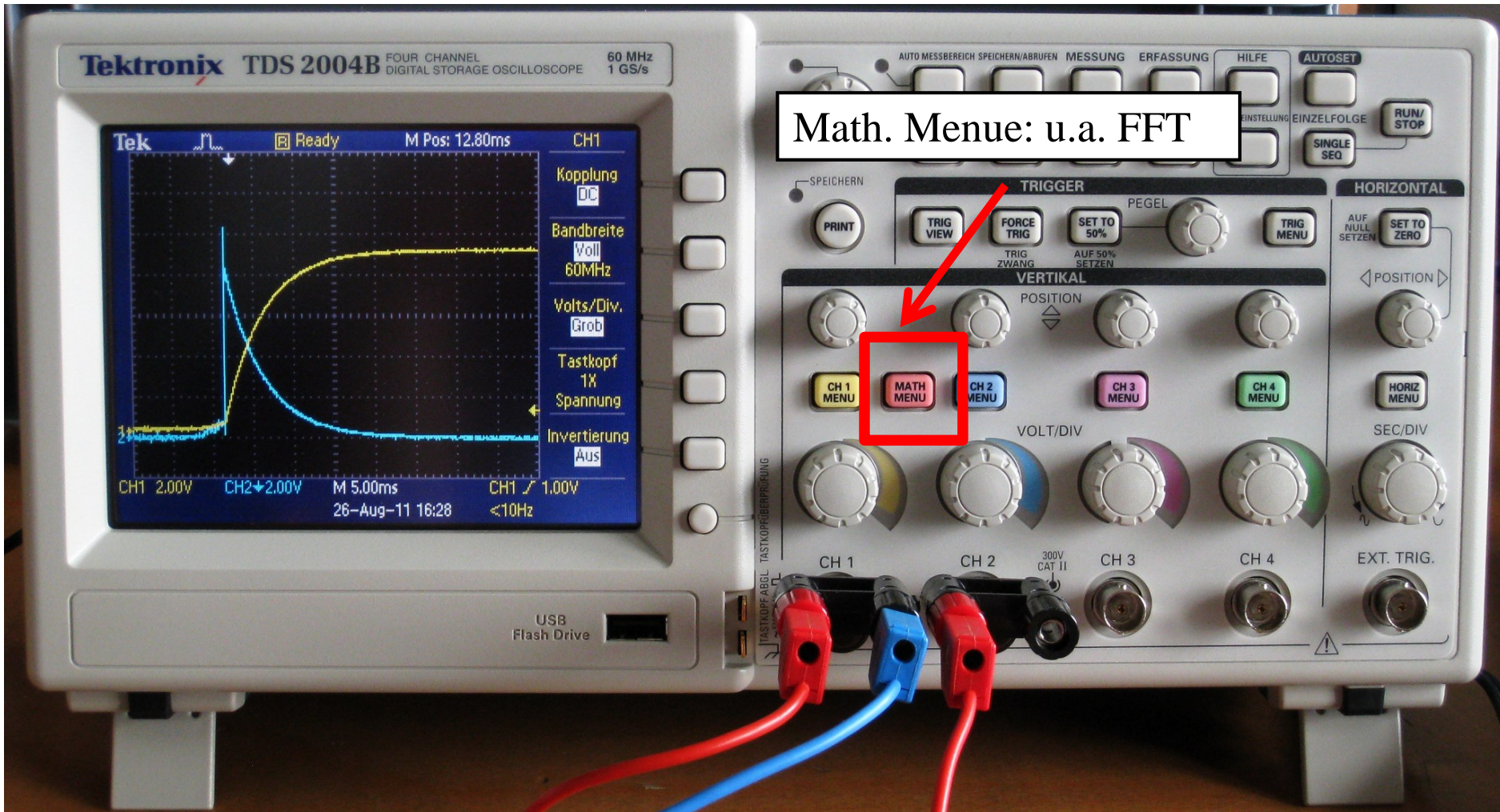

Digital Oszilloskop

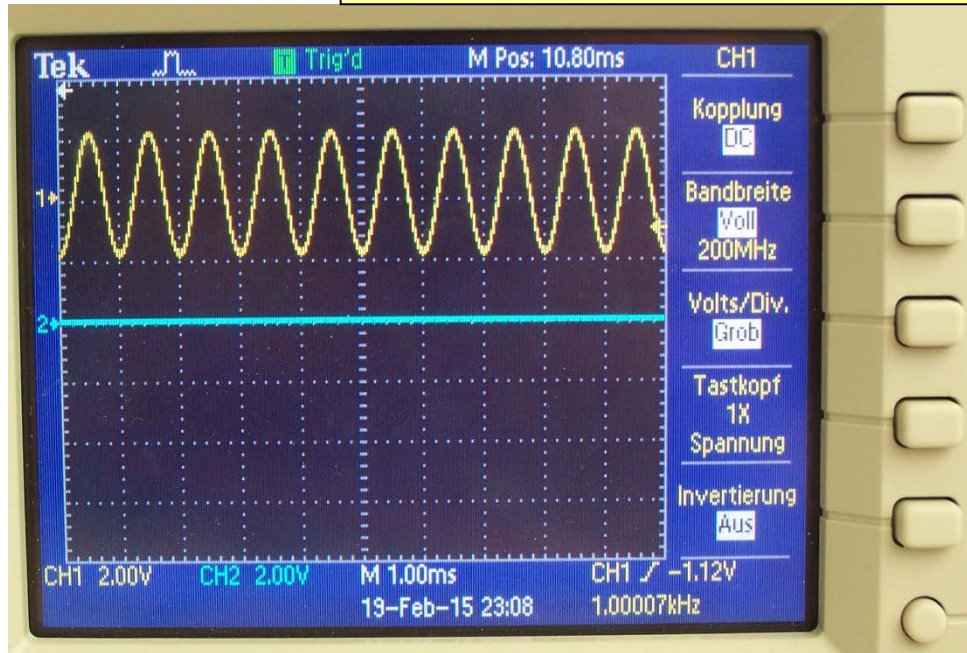

FFT einer Einzelmessung einer Schwingung

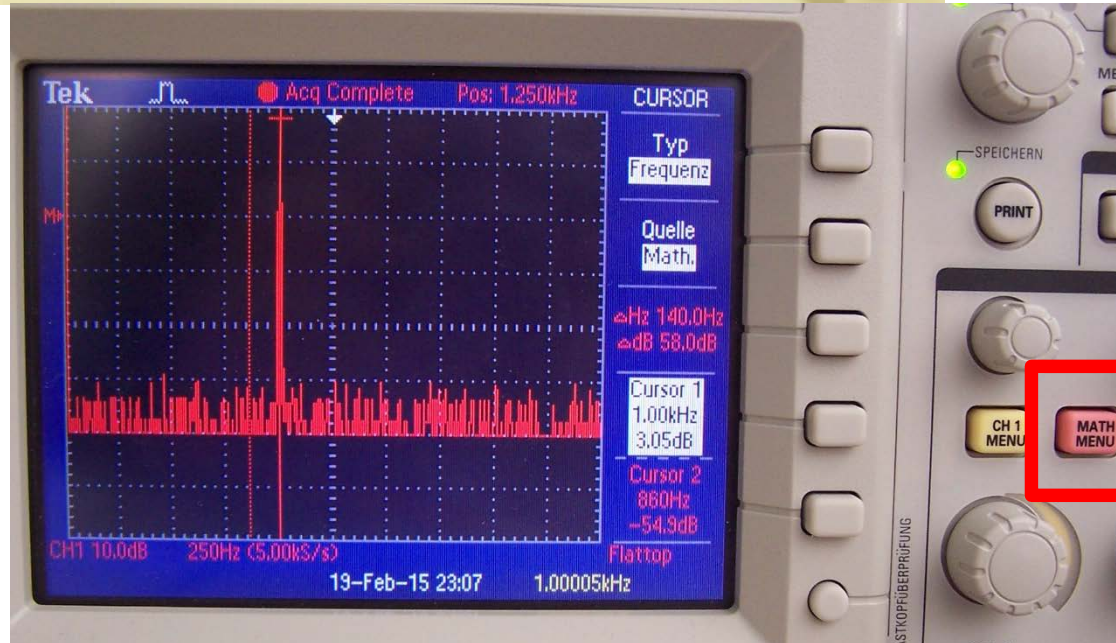

Power Cassy vs Oszilloskop

4. Übung

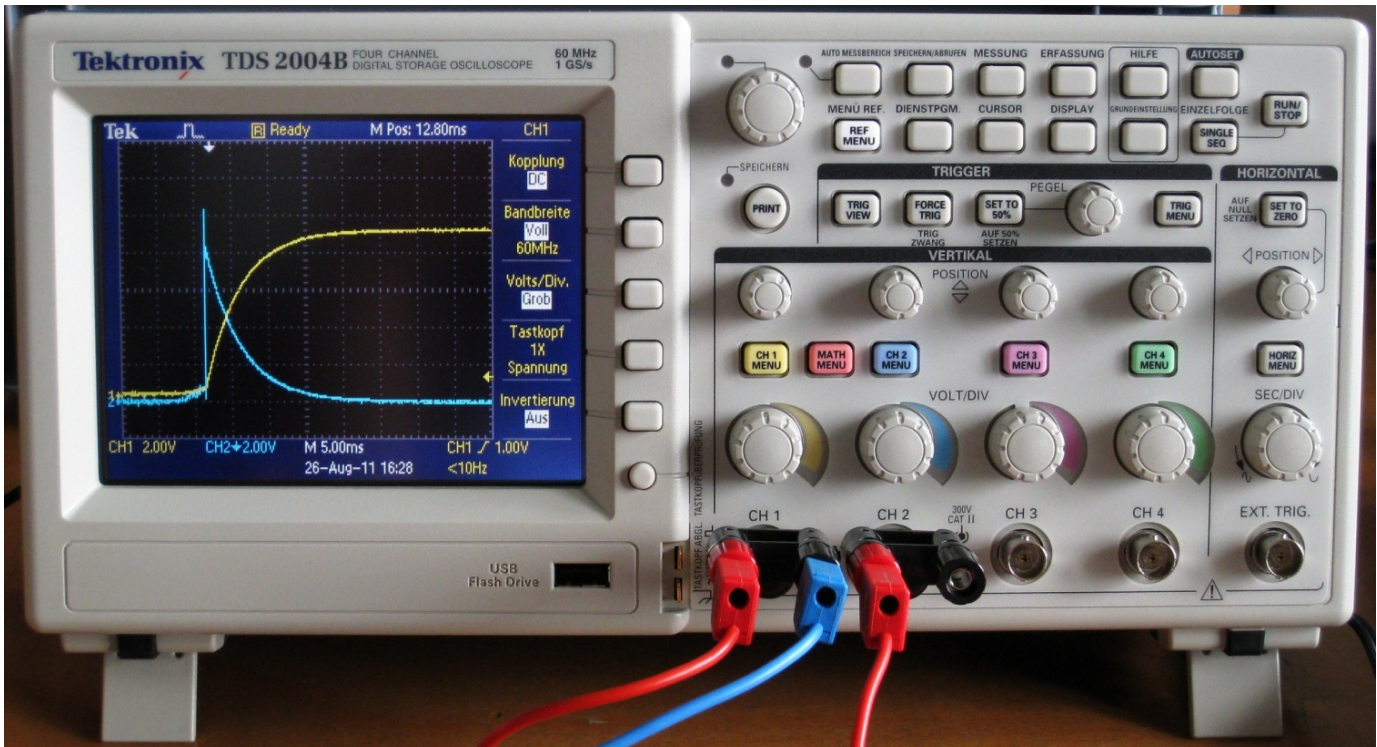
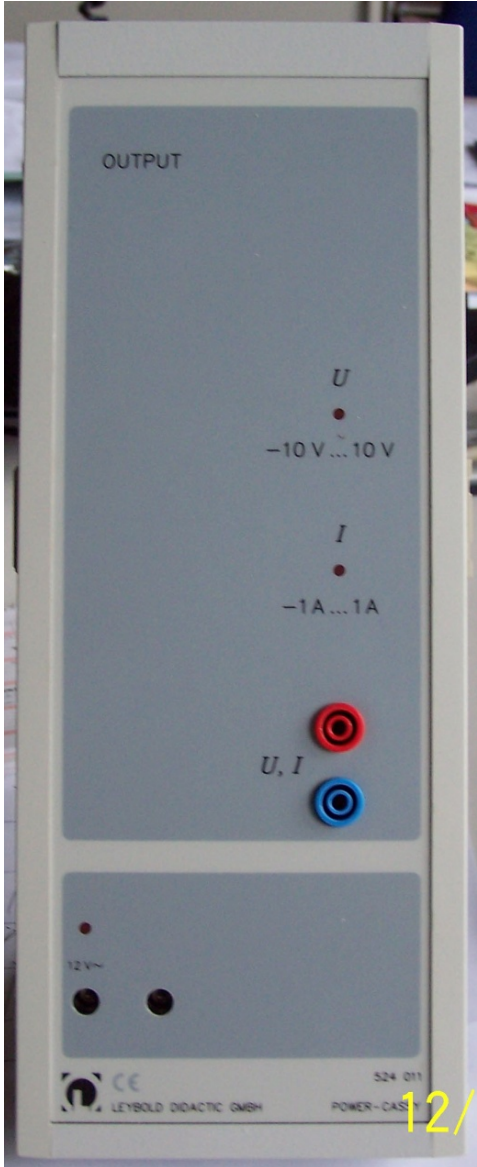

Längenmessungen

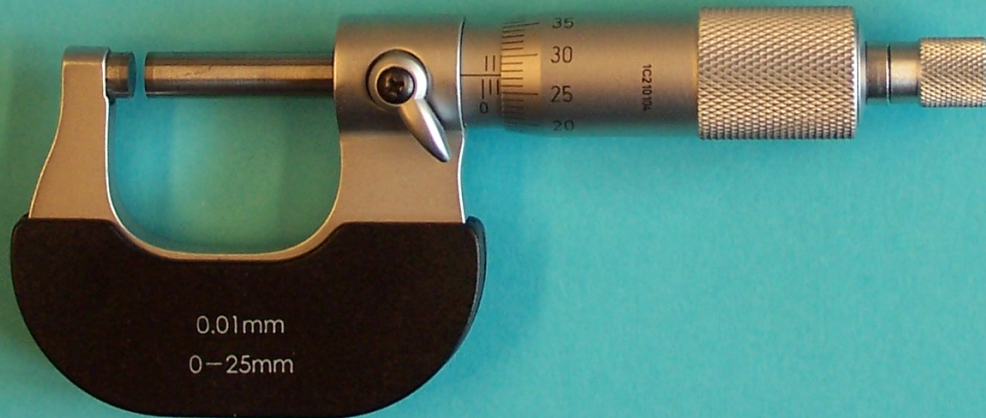
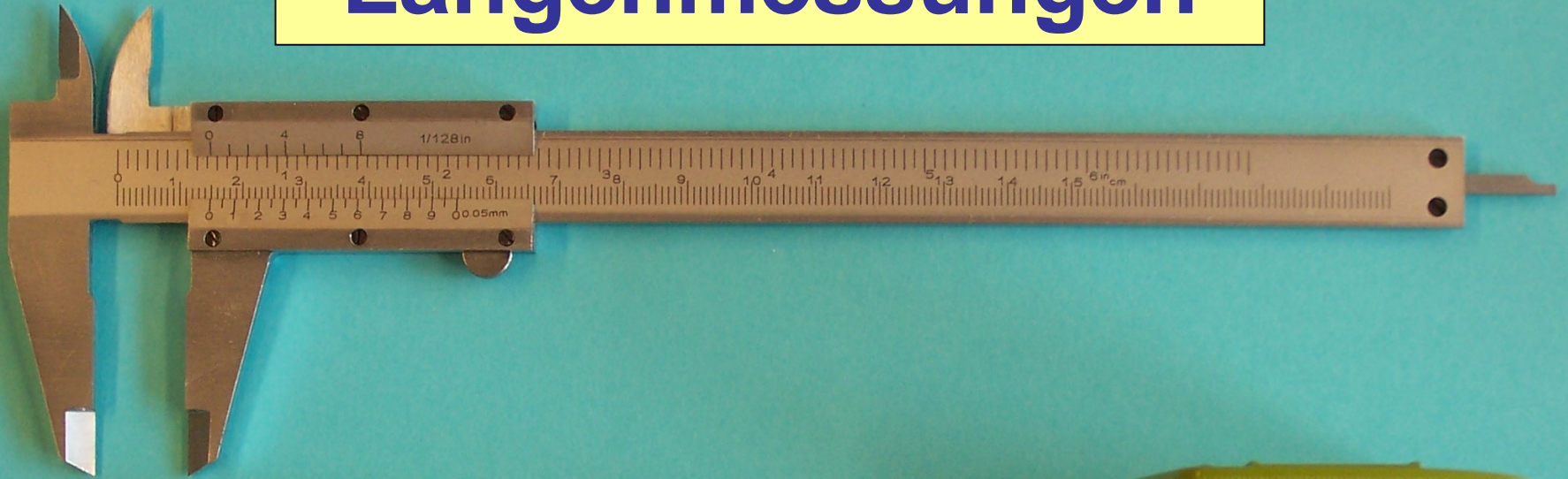

Längenmessungen mit Maßband

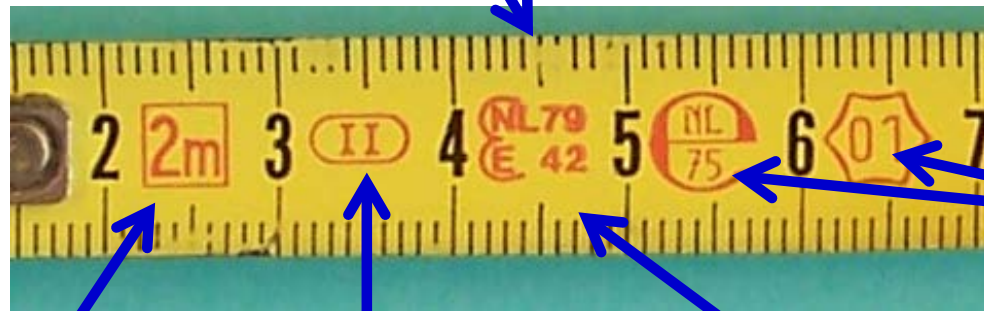
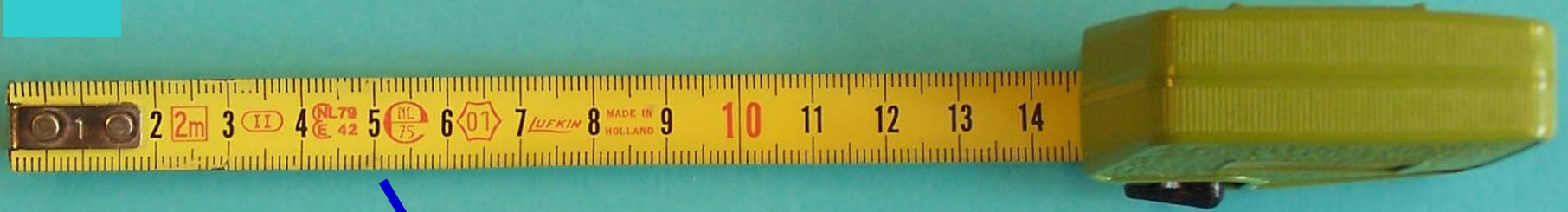

Aufdruck für
Eichung

Länge
Maßband

EG-Genauigkeits-
klasse

Modell
Genehmigungs-Nr.

Toleranzen der Maßbänder nach Klasse I und II werden ermittelt:

$$(a + b \times L)$$

L = Nominallänge in Metern

	a	b
Klasse I:	0,1	0,1
Klasse II:	0,3	0,2

Beispiel:

3 m Band / EG-Klasse II: $(0,3 + 0,2 \times 3) = \pm 0,9$ mm Abweichung

Längenmessungen mit Maßband



Messunsicherheiten:

- Ableseunsicherheit: kleinste Skaleneinheit (z.B. 1 mm),
Gleichverteilung $1 \text{ mm} / \sqrt{12} = 0.29 \text{ mm}$
- Kalibrierunsicherheit: Toleranz von $\pm 0.9 \text{ mm}$
Gleichverteilung $0.9 \text{ mm} / \sqrt{3} = 0,52 \text{ mm}$
- Mehrfachmessungen

Längenmessungen mit Messschieber

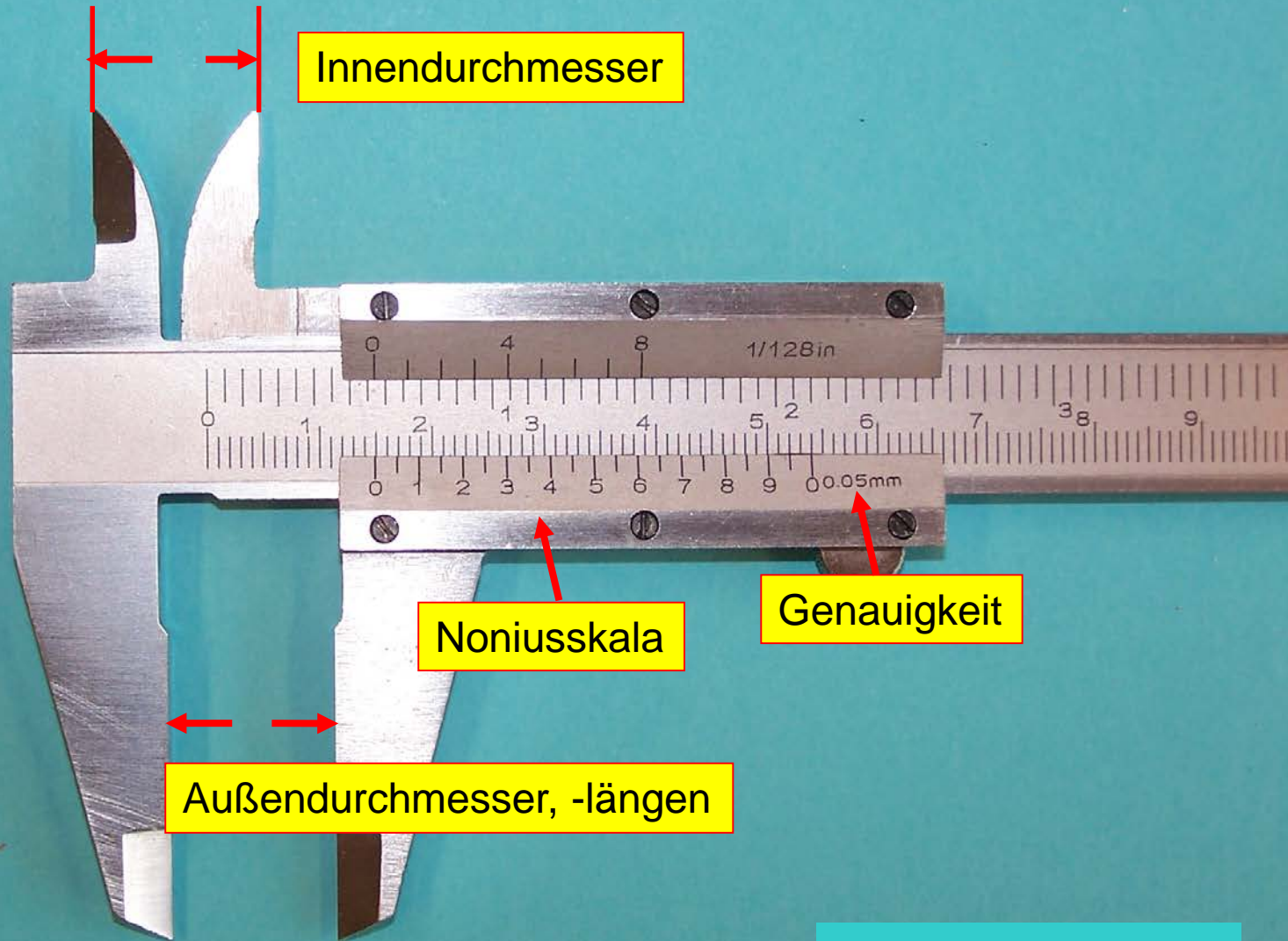

Längenmessungen mit Messschieber

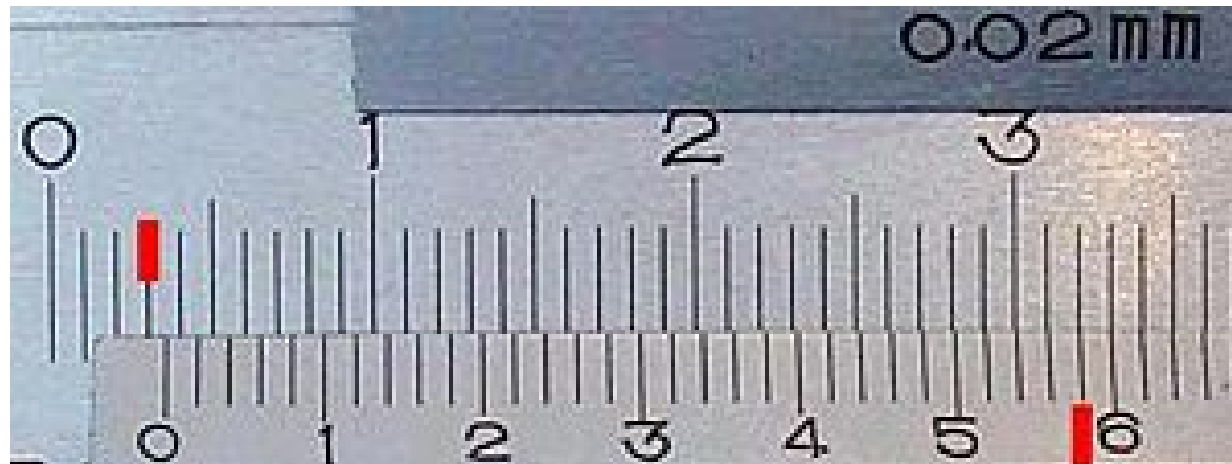
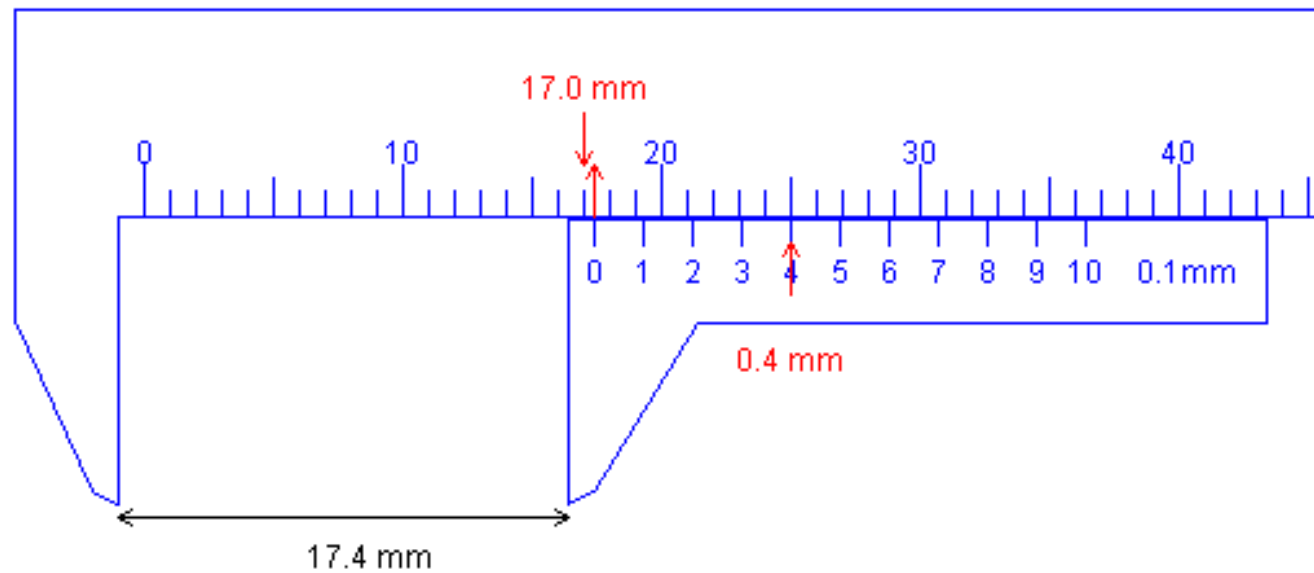

3,58 mm

Längenmessungen mit Messschieber

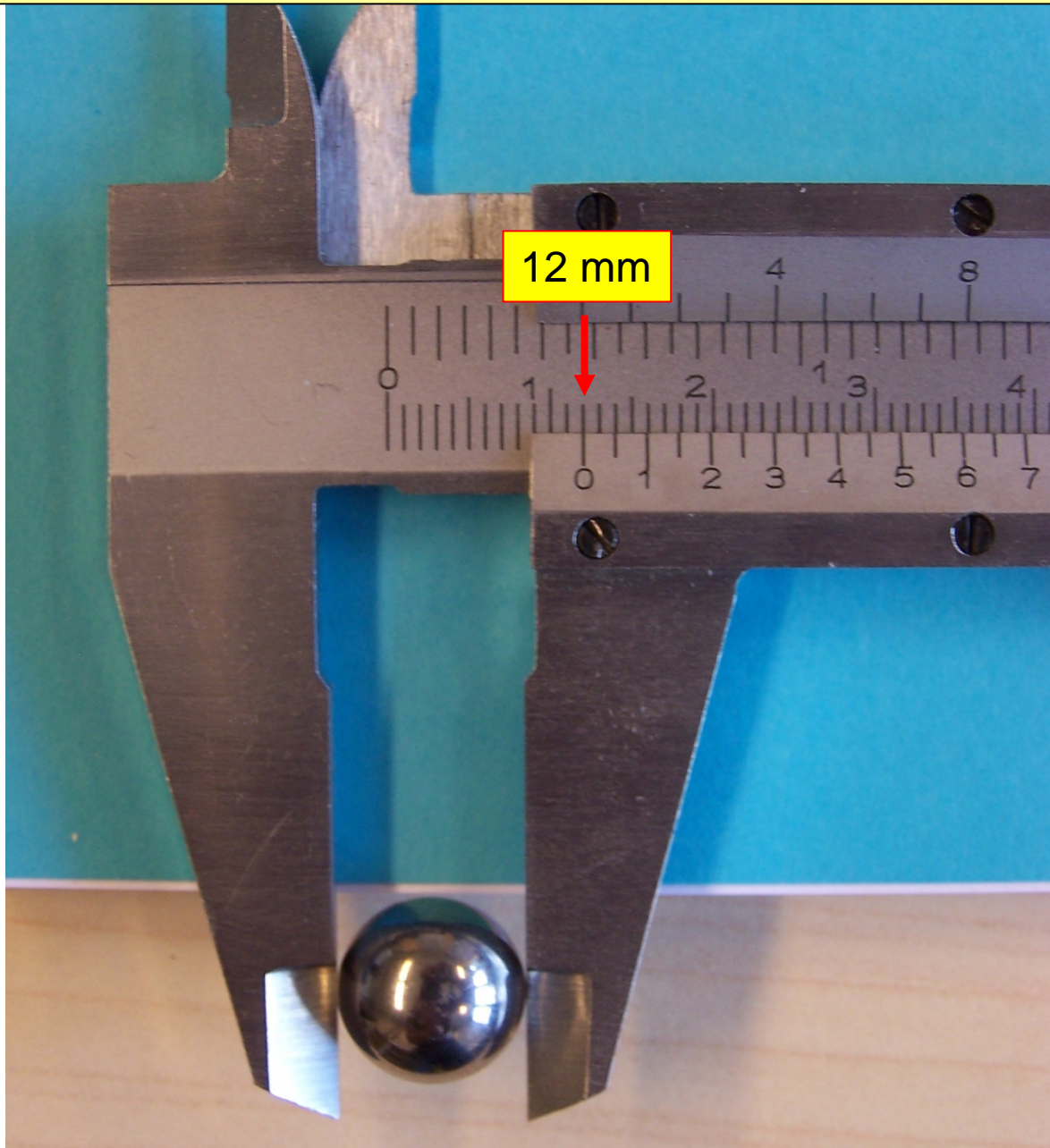

Längenmessungen mit Mikrometerschraube

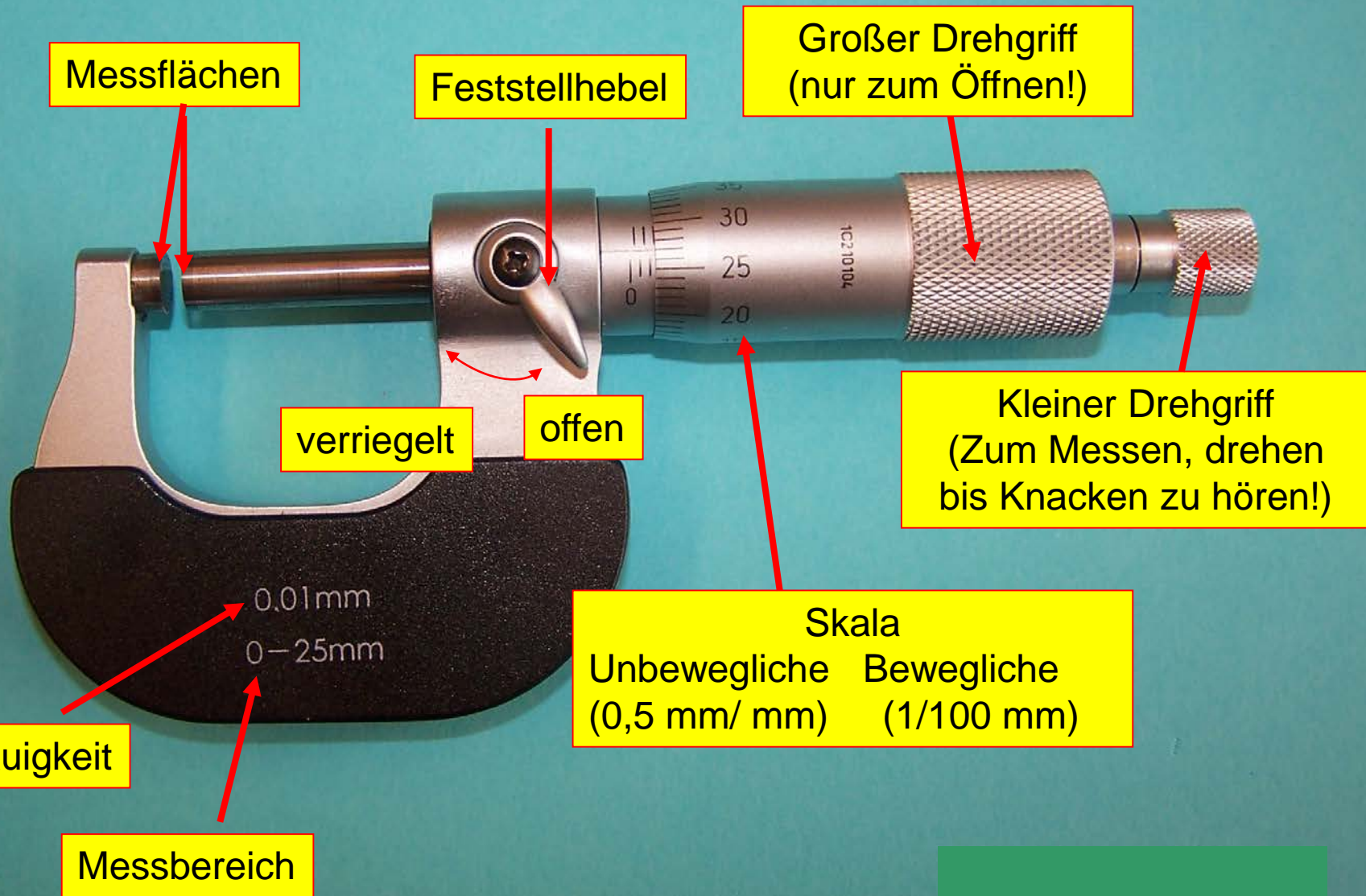

Längenmessungen mit Mikrometerschraube

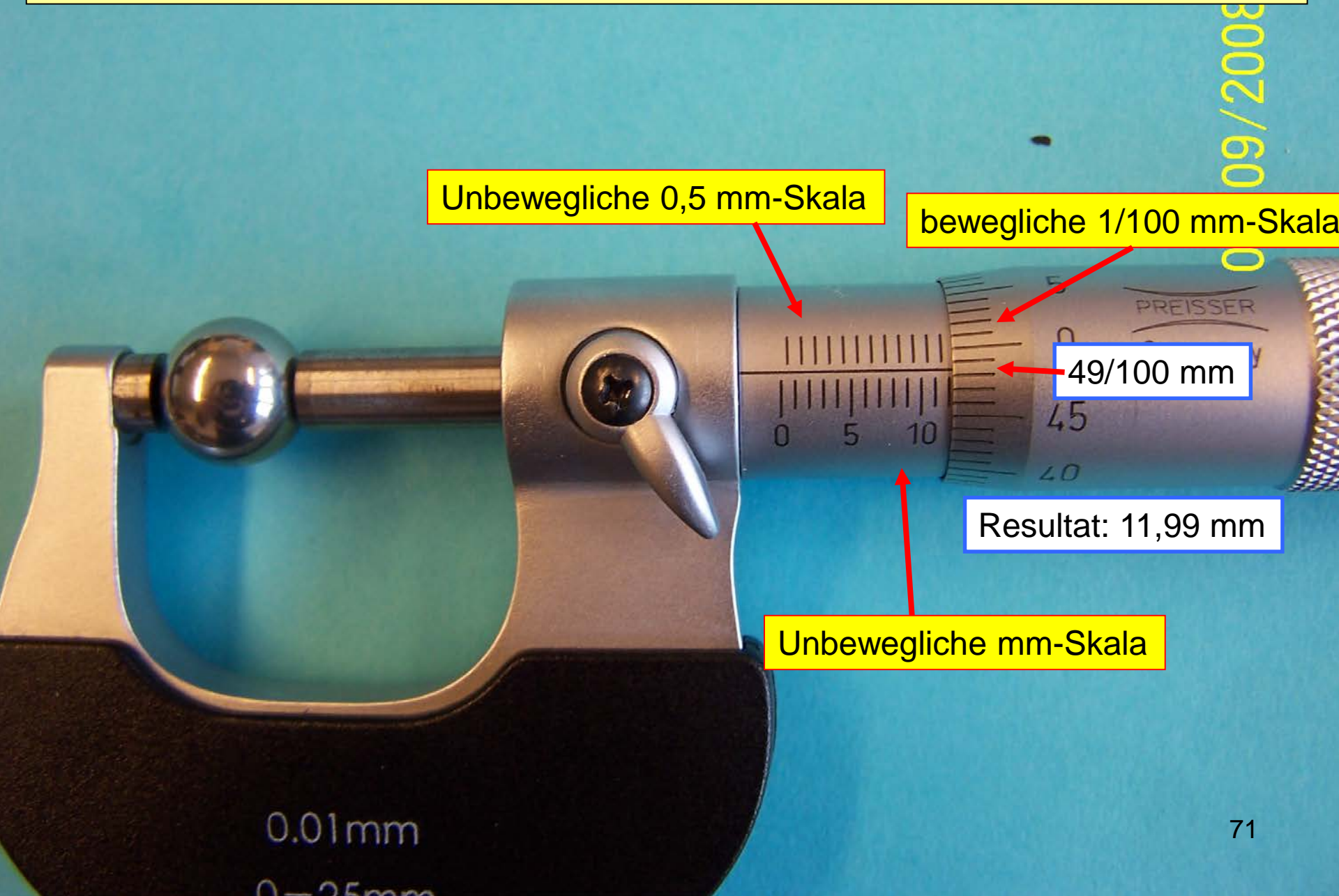

Unbewegliche 0,5 mm-Skala

bewegliche 1/100 mm-Skala

49/100 mm

Resultat: 11,99 mm

Unbewegliche mm-Skala

Längenmessungen mit Mikrometerschraube

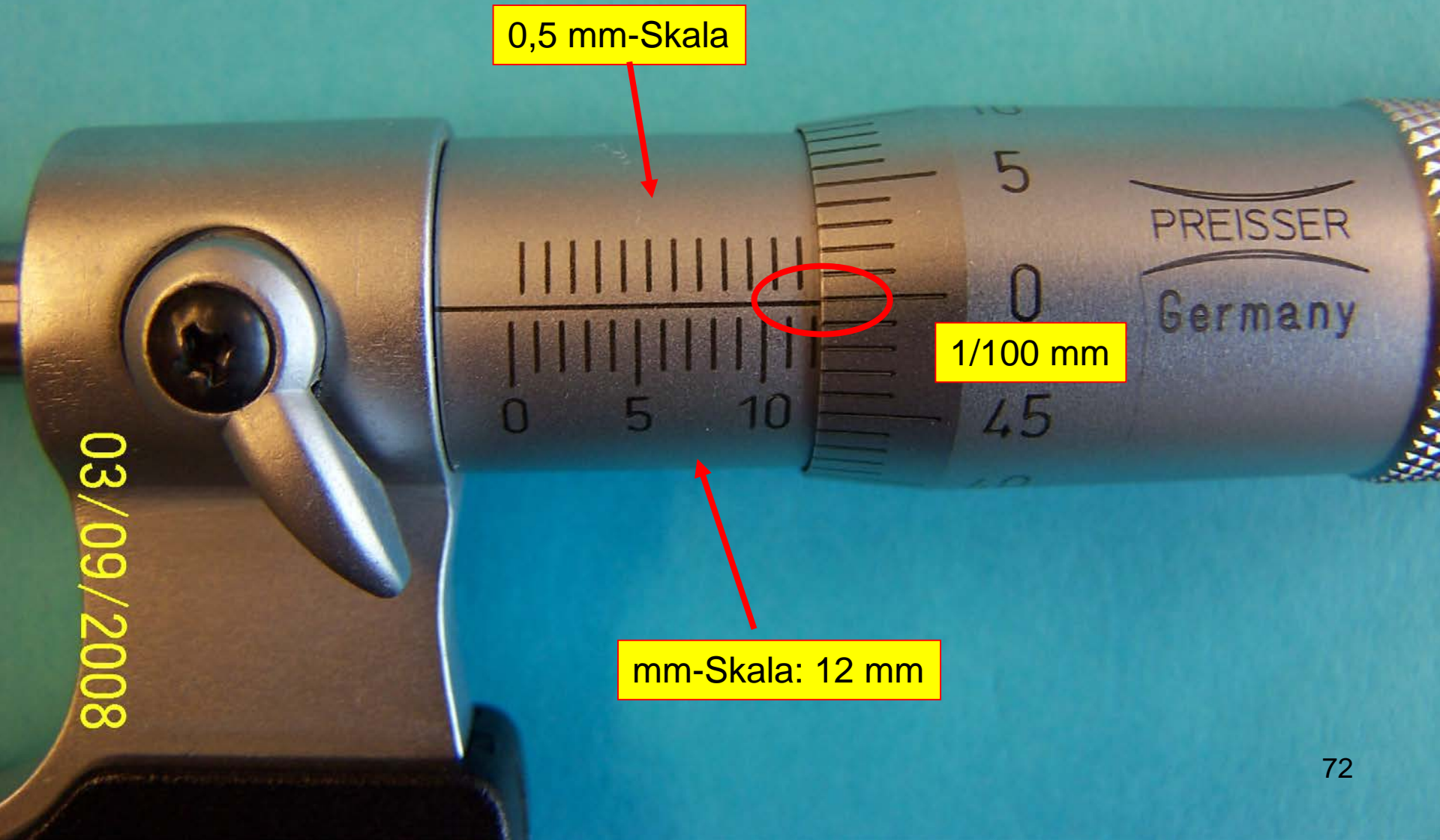

Längenmessungen: Übung

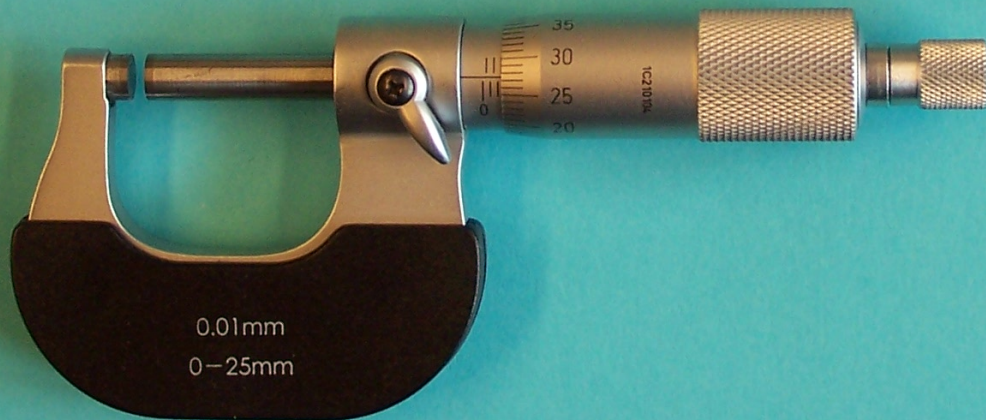
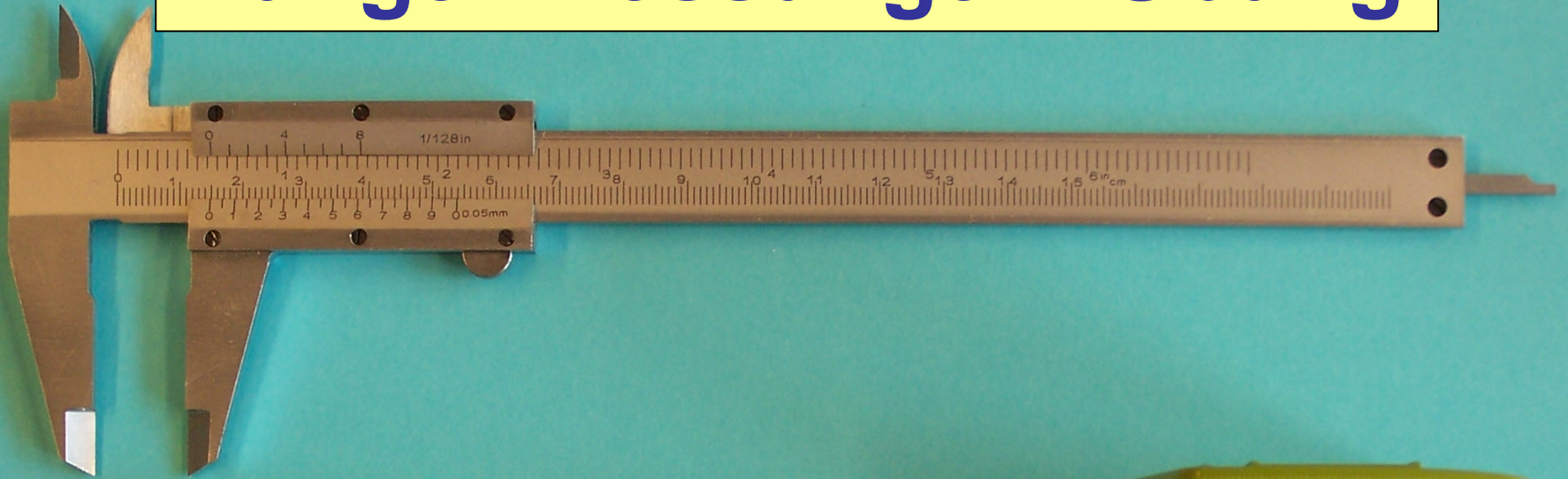

Viel Erfolg !