

**Messinstrumente im
physikalischen
Grundpraktikum
WS16/17**

Dr. Th. Kirn

I. Physikalisches Institut B

- Strommessung
 - ↳ Sensor Cassy
- Spannungsmessung
 - ↳ Sensor Cassy
 - ↳ Power Cassy
 - ↳ Hallsonde
 - ↳ Thermoelement
- Oszilloskop
- Längenmessung
 - ↳ Maßband
 - ↳ Messschieber
 - ↳ Bügelmessschraube

Prinzip Strommessung

Messvorgang darf zu messenden
Strom nicht beeinflussen!

Erwarteter Strom: $I = \frac{U}{R}$

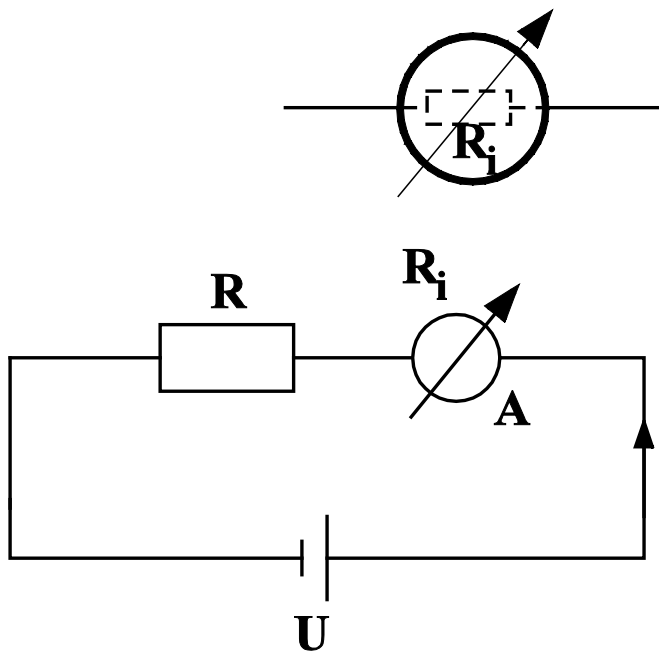

Mit Amperemeter: $I_A = \frac{U}{R + R_i} < I$

Wenn $R_i \ll R$, gilt $I = I_A$ typischerweise $R_i \leq 1\Omega$

Messbereichserweiterung

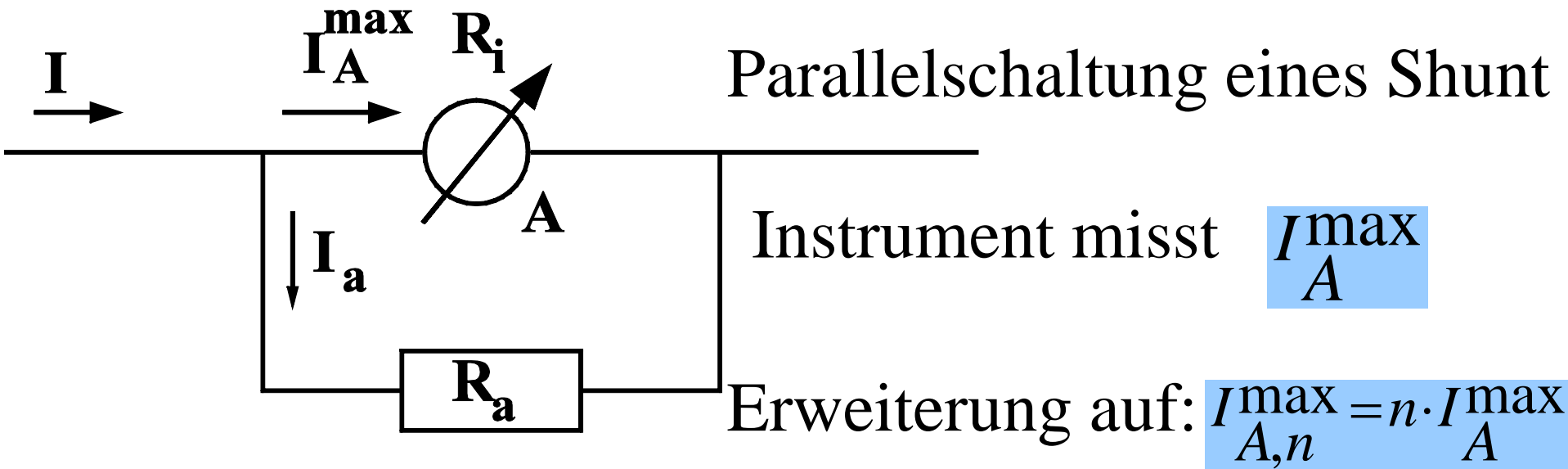

Es muß gelten: $I = I_A^{\max} + I_a = n \cdot I_A^{\max}$ und $R_a \cdot I_a = R_i \cdot I_A^{\max}$

$$\longrightarrow I_a = (n-1) \cdot I_A^{\max} = \frac{R_i}{R_a} \cdot I_A^{\max} \longrightarrow R_a = \frac{R_i}{n-1}$$

Prinzip Spannungsmessung

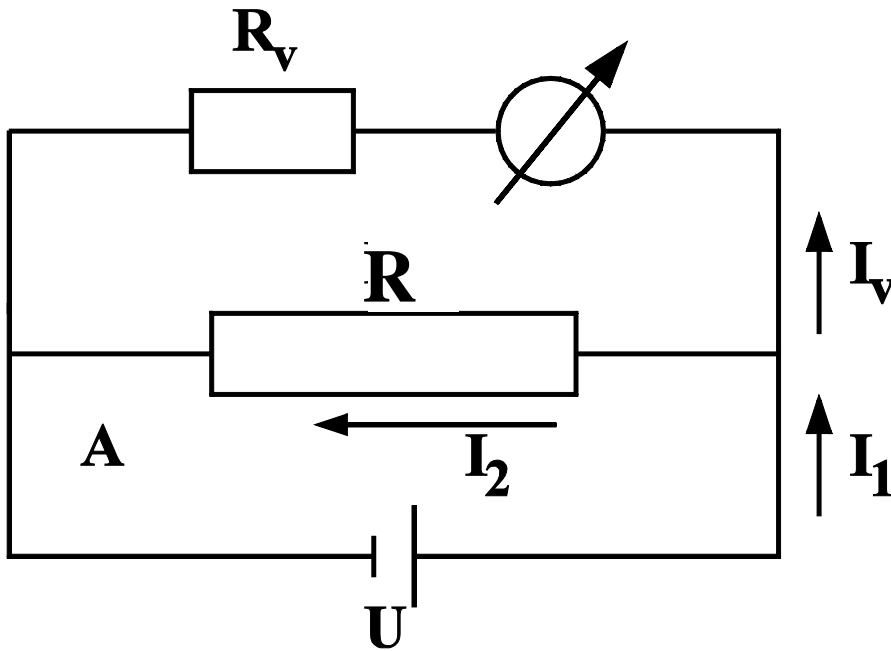

Spannungsmesser sind mittels
Ohmschen Gesetz in Volt
geeichte Amperemeter

Vorschaltung eines Vor-
widerstandes $R_v \gg R$

Durch Instrument fließt Strom I_v

angezeigte Spannung $U = I_v \cdot R_v$

Prinzip Spannungsmessung

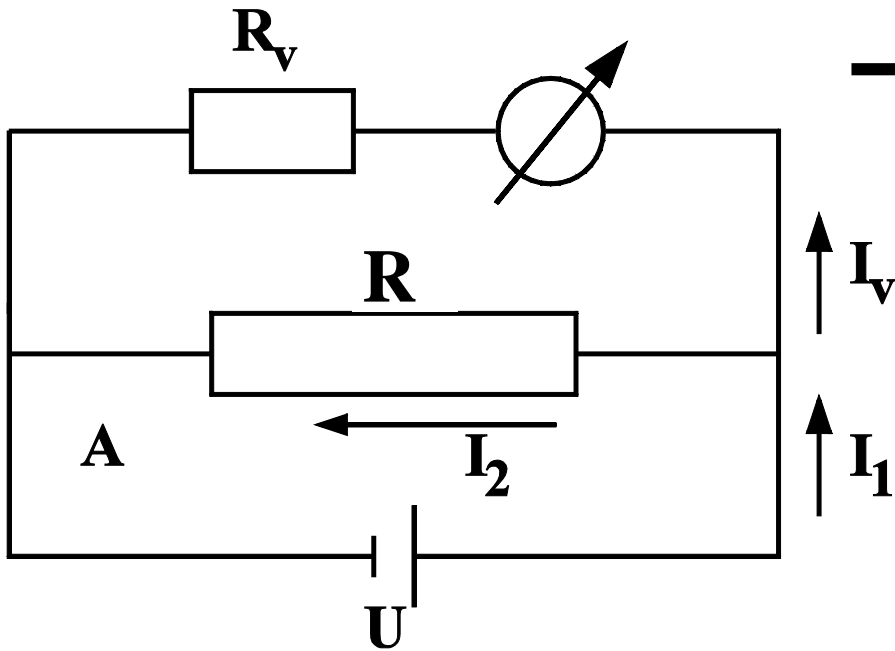

→ Änderung der Stromstärke im Kreis A
Quelle liefert Strom

$$I_1 = U \cdot \left(\frac{1}{R_v} + \frac{1}{R} \right) = I \cdot \frac{R + R_v}{R_v} > I = \frac{U}{R}$$

Es ist $I_1 = I$ wenn $R_v \gg R$

Spannungsmesser sind hochohmige Strommesser

$$R_v > 10k\Omega$$

Messbereichserweiterung

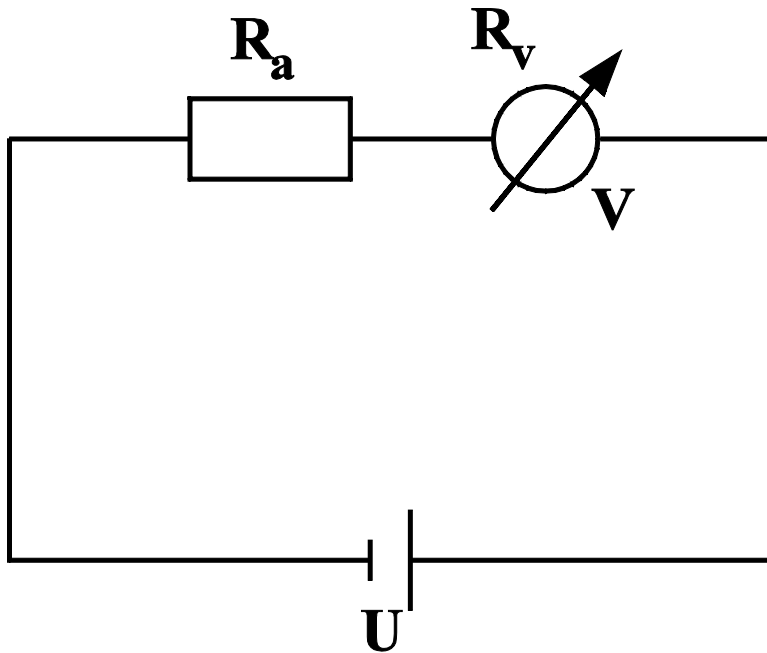

Reihenschaltung eines Vorwiderstandes R_a

Instrument misst U_{\max}

Erweiterung auf: $U'_{\max} = n \cdot U_{\max}$
($n > 1$)

Es ist:

$$I = \frac{n \cdot U_{\max}}{R_a + R_v} = \frac{U_{\max}}{R_v}$$

→ Vorschaltwiderstand: $R_a = (n-1) \cdot R_v$

Realisation der Strom- und Spannungsmessung im Praktikum?



Sensor Cassy Interface

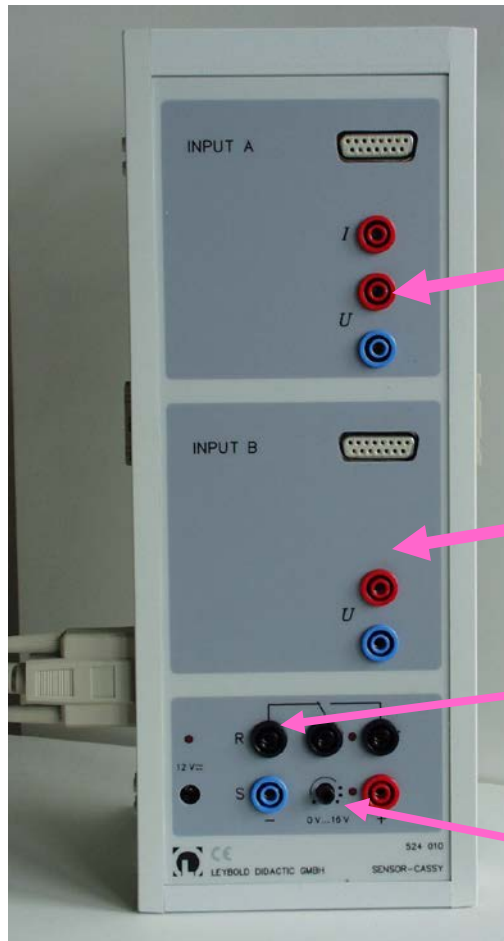

4-fach galvanisch getrennt:

Eingang A (I,U)

Eingang B (U)

Relais R

Spannungsquelle S (0 – 16V)

Sensor-Cassy Interface

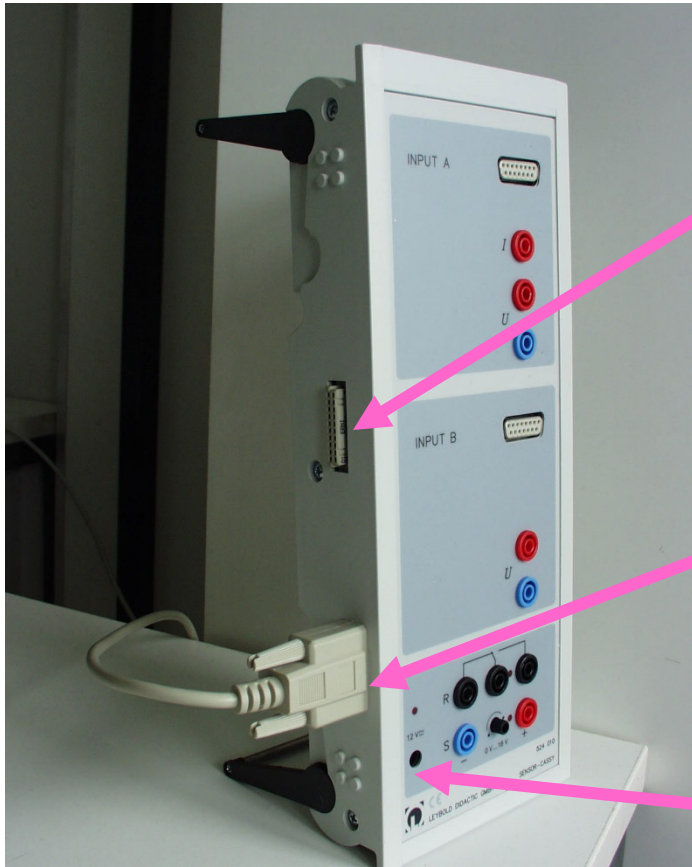

Kaskadierbares Interface
zur Messdatenaufnahme
(bis zu 8 Cassy-Module)

Anschluß an serielle Schnitt-
stelle RS232 des PCs

Spannungsversorgung:

12V AC/DC über Hohlstecker oder
benachbartes Cassy-Modul

Sensor-Cassy Interface

Umschaltrelais R

(Schaltanzeige mit LED)

Bereich: **max. 100V / 2 A**



1 analoger Ausgang (PWM)
pulsweitenmoduliert, schaltbare
Spannungsquelle S,
Schaltanzeige mit LED,
Spannung: **max. 16 V / 200 mA**
PWM-Frequenz: **100 Hz**

Sensor Cassy Interface

5 analoge Eingänge

2 analoge Spannungseingänge A und B:

- Auflösung: 12 Bit ($2^{12} = 4096$)
- Messbereiche: $\pm 0,3/1/3/10/30/100$ V
- Digitalisierung: $\pm 0,15$ mV/.../ 48,8mV
- sys. Messfehler: $\pm 1\% + 0,5\%$ Endwert
- Eingangswiderstand: 1 M Ω
- Abtastrate: max. 200.000 Werte/s
(=100.000 Werte/s pro Eingang)
- Anzahl Messwerte: max. 32000

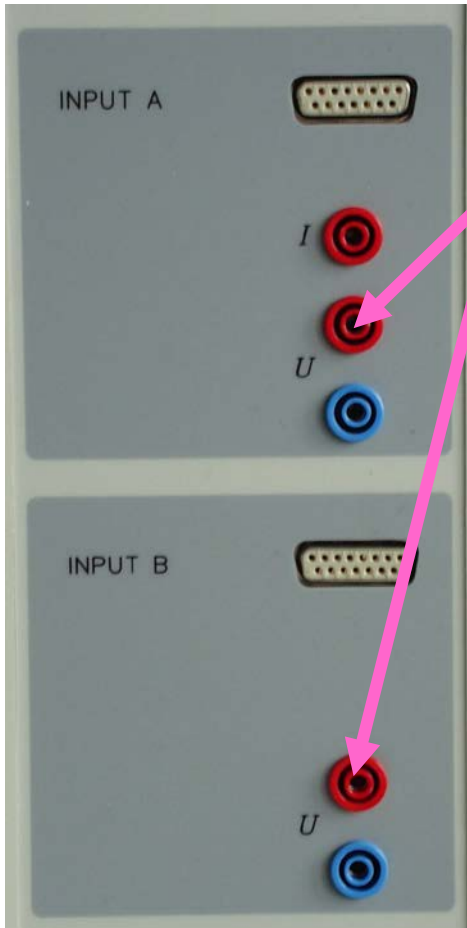

(= 16000/ Eingang) 12

Sensor-Cassy Interface

Eingang A:

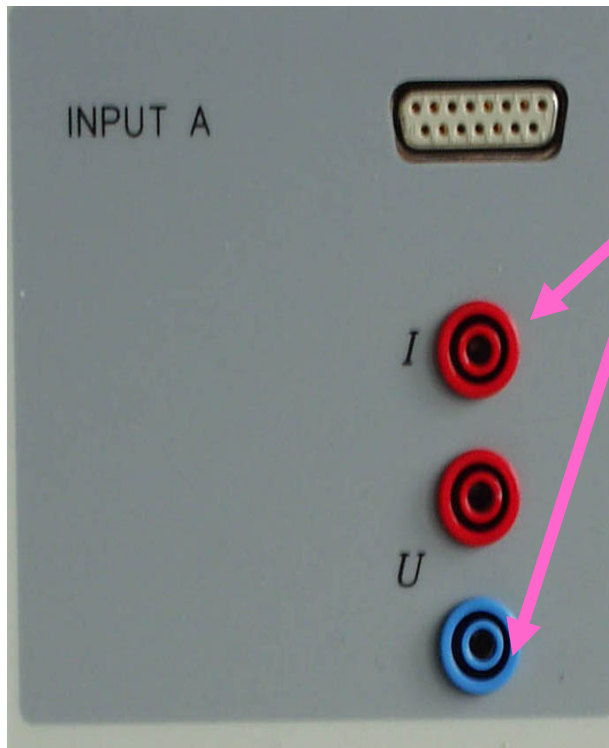

1 analoger Stromeingang :

- Messbereiche: $\pm 0,1/0,3/1/3$ A
- Digitalisierung: $\pm 0,05$ mA/ ... / 1,5 mA
- sys. Messfehler: Spannungsfehler + 1%
- Eingangswiderstand: $< 0,5 \Omega$

Sensor-Cassy Interface

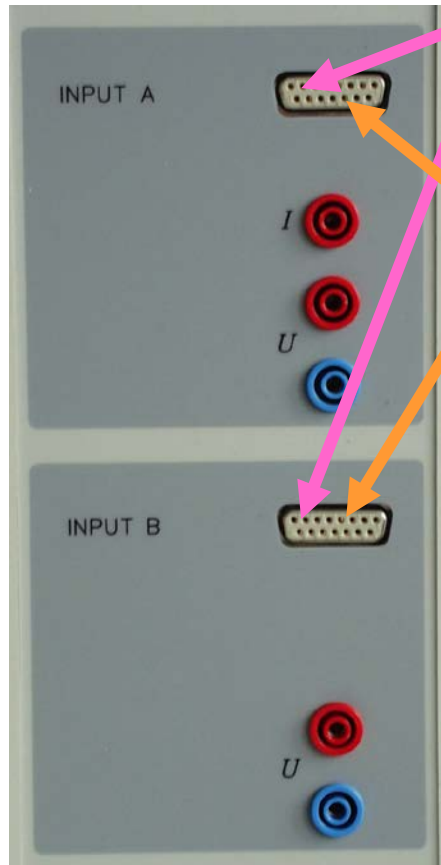

2 analoge Eingänge auf Sensorbox-Steckplätzen A und B

- Messbereiche: $\pm 0,003/0,01/0,03/0,1/0,3/1$ V
- Eingangswiderstand: $10 \text{ k}\Omega$

4 Timer-Eingänge (32 Bit Zähler) auf Sensor-Steckplätzen A und B

- Zährefrequenz: max. 100 kHz
- Zeitauflösung: $0,25 \mu\text{s}$
- Messzeit zwischen 2 Ereignissen am selben Eingang:
min. $100 \mu\text{s}$
- Messzeit zwischen 2 Ereignissen an verschiedenen
Eingängen: min. $0,25 \mu\text{s}$
- Speicher: max. 10.000 Zeitpunkte (=2.500/Eingang)

Sensor-Cassy Interface



automatische Sensorboxerkennung
durch Cassy Lab (plug and play)
Sensorboxen:

Timer Box → Laufzeit Messung

Temperatur Box

B-Box → B-Feldmessung,
→ Druckmessung

Stromquellen-Box

Datenauslese: Cassy Lab

The screenshot shows the Cassy Lab software interface. At the top, there is a menu bar with function keys F4, F3, F2, F9, F5, F6, F1, and F7. Below the menu bar is a toolbar with various icons. The main window displays a data table with columns for time (t / s), voltage (U_{B1} / V), and current (I_{A1} / A). A pop-up window titled 'Spannung U_{B1}' shows a scale from -10 to 10 V and a digital readout of U_{B1} = 0,01 V. Yellow circles with numbers 1 through 9 are placed at various points in the interface to indicate specific features or steps.

t / s	U _{B1} / V	I _{A1} / A
0,0	0,00	0,000
0,1	0,00	0,000

Spannung U_{B1}

-10 -5 0 5 10

U_{B1} = 0,01 V

Cassy Lab Start

CASSY Lab

CASSY® Lab

Version 1.73

Written by Dr. Michael Hund, Dr. Karl-Heinz Wietzke

© by LD DIDACTIC GmbH, 1999-2011

<http://www.ld-didactic.de>

cassy@ld-didactic.de

Copyright

CASSY Lab ist freigeschaltet von:
I. Physikalisches Institut Der RWTH

Schließen

Freischaltung



Cassy Lab Start

Einstellungen

CASSY Parameter/Formel/FFT Modellbildung Kommentar Allgemein

Serielle Schnittstellenbelegung:



COM1

aus



COM2

aus



COM3

aus



COM4

aus



Sprache:

Deutsch



Erkannte CASSY-Module:

CASSY erkannt?

CASSY-Module aktualisieren

Neue Vorgaben abspeichern

Schließen

Messparameter anzeigen

Beispiel laden

Hilfe

Com-Port Einstellungen → CASSY

Cassy Lab Start

Finden des Com-Ports, an dem CASSY angeschlossen ist:
Start → Systemsteuerung → System und Sicherheit

The image shows a Windows 7 desktop environment. The Start menu is open, displaying a list of applications and folders. A red circle highlights the 'Systemsteuerung' (Control Panel) option. A red arrow points from this option to the 'System und Sicherheit' (System and Security) link in the System Control window. The System Control window is open, showing various system settings categories. A red circle highlights the 'System und Sicherheit' link, and a red arrow points to it from the Start menu. The desktop background is blue with the 'LOOK' logo in the bottom right corner. The taskbar at the bottom shows the Start button, several application icons, and the system tray with the date and time (12:26, 19.02.2015).

Systemsteuerung

System und Sicherheit

System und Sicherheit
Status des Computers überprüfen
Sicherung des Computers erstellen
Probleme erkennen und beheben

Netzwerk und Internet
Netzwerkstatus und -aufgaben anzeigen
Heimnetzgruppen- und Freigabeoptionen auswählen

Hardware und Sound
Geräte und Drucker anzeigen
Gerät hinzufügen
Verbindung mit einem Projektor herstellen
Häufig verwendete Mobilitätseinstellungen ändern

Programme
Programm deinstallieren

Benutzerkonten und Jugendschutz
Benutzerkonten hinzufügen/entfernen
Jugendschutz für beliebige Benutzer einrichten

Darstellung und Anpassung
Design ändern
Desktophintergrund ändern
Bildschirmauflösung anpassen

Zeit, Sprache und Region
Tastaturen und Eingabemethoden ändern

Erleichterte Bedienung
Einstellungen empfehlen lassen
Visuelle Darstellung des Bildschirms optimieren

Computer

Systemsteuerung

Geräte und Drucker

Standardprogramme

Hilfe und Support

Herunterfahren

19

12:26
19.02.2015

Cassy Lab Start

Finden des Com-Ports, an dem CASSY angeschlossen ist:
System und Sicherheit → Geräte-Manager → USB Serial Port

The image shows a Windows 7 desktop environment with a blue background. The taskbar at the bottom contains icons for various applications: Digital Photo Professional, OpenChoice Desktop, VMware Player, EOS Utility, OpenOffice 4.1.1, and VLC media player. The system tray in the bottom right corner shows the language (DE), battery level (98%), and the date/time (12:28, 19.02.2015).

Two windows are open:

- Systemsteuerung (System and Security):** The left sidebar shows 'System und Sicherheit' selected. In the main pane, 'Geräte-Manager' is circled in red. A red arrow points from this circle to the Device Manager window.
- Geräte-Manager (Device Manager):** The tree view is expanded to 'inst-1b-163'. Under 'Eingabegeräte (Human Interface Devices)', 'USB Serial Port (COM9)' is circled in red.

The desktop also features a 'Think' logo in the bottom right and several utility icons: WinSCP, PUTTY, and WinSCP.

Cassy Lab Start

Wenn COM >19,
Doppelklick auf
USB Serial Port

The screenshot shows a Windows desktop environment with several windows open. The 'Device Manager' window is in the foreground, showing the 'Ports' section. A red circle highlights the 'USB Serial Port (COM9)' entry. A red arrow points from this entry to the 'Erweitert...' button in the 'Eigenschaften von USB Serial Port (COM9)' window. Another red arrow points from the 'Erweitert...' button to the 'Erweiterte Einstellungen für COM9' window, where the 'COM-Anschlussnummer' dropdown is set to 'COM9' and is circled in red. The taskbar at the bottom shows various applications like Digital Photo Professional, OpenChoice Desktop, VMware Player, EOS Utility, OpenOffice 4.1.1, and VLC media player. The system tray shows the date and time as 12:30 on 19.02.2015.

Eigenschaften von USB Serial Port (COM9)

Bits pro Sekunde: 9600
Datenbits: 8
Parität: Keine
Stoppsbits: 1
Flusssteuerung: Keine

Erweiterte Einstellungen für COM9

COM-Anschlussnummer: COM9

USB Pakete senden
Reduzieren Sie die Werte, um die Leistung zu verringern.
Erhöhen Sie die Werte, für eine höhere Leistung.
Empfangen (Bytes):
Senden (Bytes):

COM10
COM11
COM12
COM13
COM14
COM15
COM16
COM17
COM18
COM19
COM20
COM21
COM22
COM23
COM24
COM25
COM26
COM27
COM28
COM29
COM30
COM31
COM32
COM33
COM34
COM35
COM36
COM37
COM38

Com-Port 7 reserviert
→ CASSY Lab Absturz

Cassy Lab, 1.Übung: Inbetriebnahme

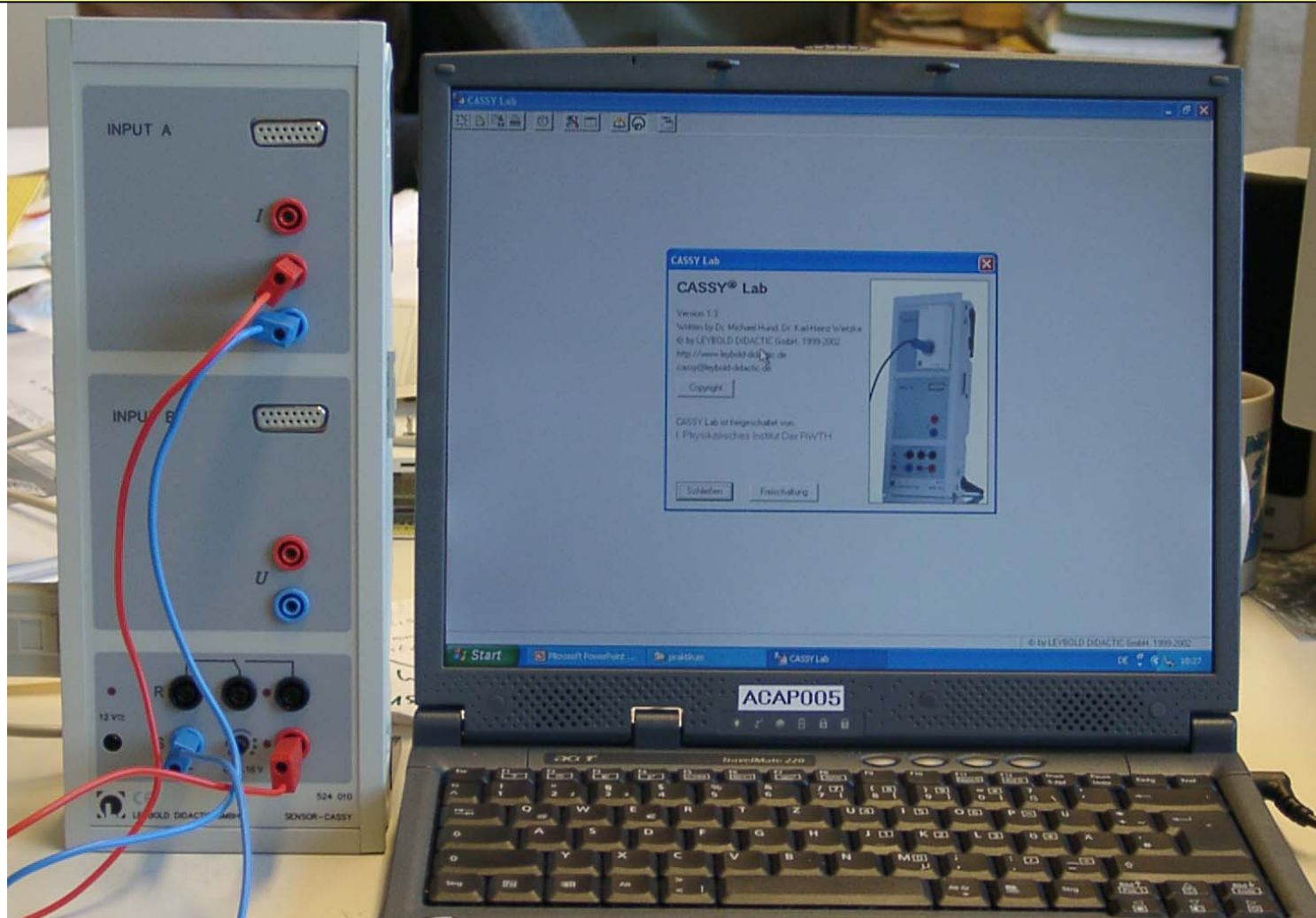

- Spannungsversorgung PC und Sensor Cassy
- Verbindung Cassy – PC
- Starten Cassy Lab Software



Cassy Lab, Einstellungen

Einstellungen via Symbolknopf oder F5 →



Anzeige der aktuellen Anordnung von CASSY-Modulen unter Tab „CASSY“ →



Aktivierung und Einstellung der Eingänge A und B, sowie des Relais und der Spannungsquelle durch Anklicken

Einstellung der Messgrößen und -bereiche vorher überlegen, einstellen und im Messprotokoll notieren!

Cassy Lab, Einstellungen, Messparameter

Zweimalige Betätigung des Einstellungsknopfs oder der F5-Taste



Messparameter [X]

automatische Aufnahme Intervall: 100 ms [◀ ▶] Trigger: [v]

manuelle Aufnahme x Anzahl: [◀ ▶] Messbedingung: 1

neue Messreihe anhängen

[Schließen] [Hilfe] = Messzeit: [] s [v] wiederholende Messung akustisches Signal

Messparameter [X]

automatische Aufnahme Intervall: 10 µs [◀ ▶] Trigger: UB1 [v] 5,00 V [fallend v]

manuelle Aufnahme x Anzahl: 16000 [◀ ▶] Messbedingung: 1

neue Messreihe anhängen

[Schließen] [Hilfe] = Messzeit: 160 ms [v] wiederholende Messung akustisches Signal

Messparameter [X]

automatische Aufnahme Intervall: 100 ms [◀ ▶] Trigger: [v]

manuelle Aufnahme x Anzahl: [◀ ▶] Messbedingung: $f < 5000$ and $\Delta t > 2/f + 2$ =AUS

neue Messreihe anhängen

[Schließen] [Hilfe] = Messzeit: [] s [v] wiederholende Messung akustisches Signal

Messintervall und –anzahl, Trigger und Messbedingungen (falls benötigt) einstellen und im Messprotokoll notieren!

Cassy Lab, Einstellungen, Darstellungen

The screenshot shows the 'Einstellungen' (Settings) dialog box in the Cassy Lab software. The 'Darstellung' (Representation) tab is active. The interface includes a title bar with a close button, a tabbed menu with 'CASSY', 'Parameter/Formel/FFT', 'Darstellung', 'Modellbildung', 'Kommentar', and 'Allgemein'. The main area contains a 'Darstellung auswählen:' dropdown set to 'Standard', with 'neue Darstellung' and 'Darstellung löschen' buttons. Below are 'x-Achse:' and 'y-Achsen:' sections. The 'x-Achse:' dropdown is set to 't'. The 'y-Achsen:' section has four dropdowns: 'I_{A1}', 'U_{B1}', and 'aus'. Each dropdown is followed by a list of radio button options: 'x', 'x²', '1/x', '1/x²', 'log x' for the first; 'y', 'y²', '1/y', '1/y²', 'log y' for the second; 'y', 'y²', '1/y', '1/y²', 'log y' for the third; and 'y', 'y²', '1/y', '1/y²', 'log y' for the fourth. At the bottom of the main area are four checkboxes: 'Polar', 'Balken', 'Balken', and 'Balken'. The bottom of the dialog features four buttons: 'Schließen', 'Messparameter anzeigen', 'Beispiel laden', and 'Hilfe'.

Cassy Lab, Einstellungen, Parameter/Formel/FFT

Einstellungen

CASSY Parameter/Formel/FFT Darstellung Modellbildung Kommentar Allgemein

Größe auswählen: Widerstand

Eigenschaften

Konstante (manuelle Eingabe in der Anzeige oder hier) } Ohm

Parameter (manuelle Eingabe in der Tabelle oder hier) }

Formel (time,date,n,t,U1,I1,&j1,IA2,UB2,cos&j2,f0,f,old)=

zeitliche Ableitung zeitliches Integral Fast Fourier Transformation } von

Mittelwert über Histogramm ($\Delta =$)

Symbol: Einheit: von: Ohm bis: Ohm Dezimalstellen:

**Konstante oder Parameter oder Formel oder FFT:
Definition einer neuen Größe**

Sensor Cassy Lab und Dateien

F9: Datennahme starten

F2: Dateien speichern

F3: Dateien laden

F4: Daten löschen

F5: Einstellungen



Messungen abspeichern und Dateinamen notieren!

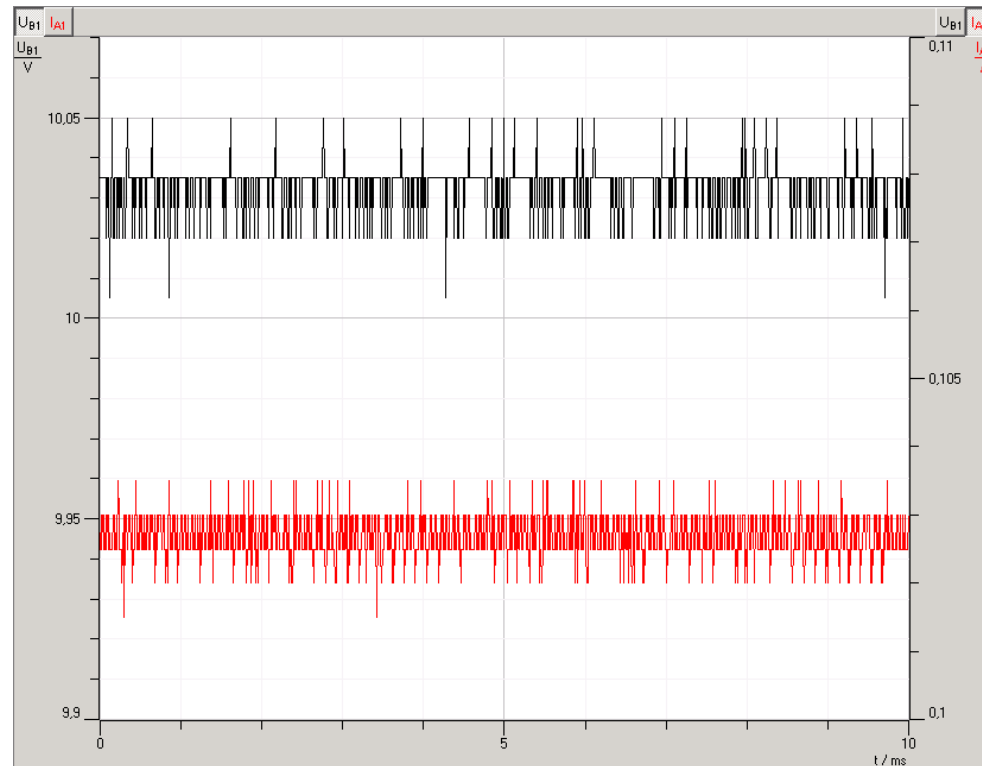

Sensor Cassy Dateien

```
100R_U_I_t.lab
CL4
180 0.1
Index
n
0 1001 500 0 0 0 0 1 0 0 0 0
Zeit
t
ms
0 0.01 0.005 0 5 0 1 1 0 0 0 0
Ereignis
f
Hz
0 50000 10000 0 0 0 0 1 1000 0 0 0
4 1
0 1 0 1
1 0 0 0 1 1 3 0 0 0 0 0 0 0 0 2500 0 0 0 0 44 44 297 140 0.5252525253 0 0
Strom
I_A1
A
-0.1 0.1 0.05 0 4 0 0 0 0 1 1 0
0 1 0 1
1 1 0 0 1 0 2 0 0 0 0 0 0 0 0 2500 0 0 0 0 416 392 297 140 0.5252525253 0 0
Spannung
U_B1
V
-10 10 5 0 2 0 0 0 0 1 1 0
5 0 0
1 2 0 0 1 0 0 0 0 0 0 0 0 0 0 2500 0 0 0 0 88 88 297 140 0.5252525253 1 0
Relais
R_1
0 1 0.5 0 0 0 0 0 0 1 0 0
5 0 1
1 3 0 0 1 0 0 0 0 0 0 0 0 0 0 2500 0 0 0 0 110 110 297 140 0.5326086957 1 0
Spannungsquelle
s_1
```

Header: Informationen über Cassy-Einstellungen

Sensor Cassy Dateien

X 100R_U_I_t.lab - XEmacs

File Edit View Cmds Tools Options



100R_U_I_t.lab

```
0 1 0.5 0 0 0 0 0 0 1 0 0
5 0 1
1 3 0 0 1 0 0 0 0 0 0 0 0 0 2500 0 0 0 0 110 110 297 140 0.5326086957 1 0
```

Spannungsquelle

S_1

```
0 1 0.5 0 0 0 0 0 0 1 0 0
```

```
6 1001
```

1	0	0.0514	5.01	0	1
2	1E-5	0.0514	5.015	0	1
3	2E-5	0.0514	5.015	0	1
4	3E-5	0.0514	5.02	0	1
5	4E-5	0.0514	5.01	0	1
6	5E-5	0.05145	5.015	0	1
7	6E-5	0.0514	5.015	0	1
8	7E-5	0.05145	5.015	0	1
9	8E-5	0.0514	5.01	0	1
10	9E-5	0.05145	5.015	0	1
11	0.0001	0.05145	5.01	0	1
12	0.00011	0.05145	5.015	0	1
13	0.00012	0.0514	5.01	0	1
14	0.00013	0.0514	5.015	0	1
15	0.00014	0.0514	5.015	0	1
16	0.00015	0.0514	5.015	0	1
17	0.00016	0.0514	5.015	0	1
18	0.00017	0.05145	5.015	0	1
19	0.00018	0.0514	5.015	0	1
20	0.00019	0.05145	5.015	0	1
21	0.0002	0.0514	5.015	0	1
22	0.00021	0.05145	5.015	0	1
23	0.00022	0.0514	5.02	0	1
24	0.00023	0.05145	5.01	0	1
25	0.00024	0.0514	5.01	0	1
26	0.00025	0.05145	5.015	0	1
27	0.00026	0.0514	5.015	0	1
28	0.00027	0.0514	5.015	0	1
29	0.00028	0.05145	5.015	0	1
30	0.00029	0.05145	5.015	0	1

Messwerttabelle:

Spalte 1: Messschritt

Spalte 2: Messzeit

Spalte 3: Eingang A

Spalte 4: Eingang B

Spalte 5: Zustand Relais

Spalte 6: Zustand Spannungsquelle

Cassy Lab, 2. Übung



Messbereich:

$I_{A1} = -0.1\text{A bis } 0.1\text{ A}$

$U_{B1} = -10\text{V bis } 10\text{V}$

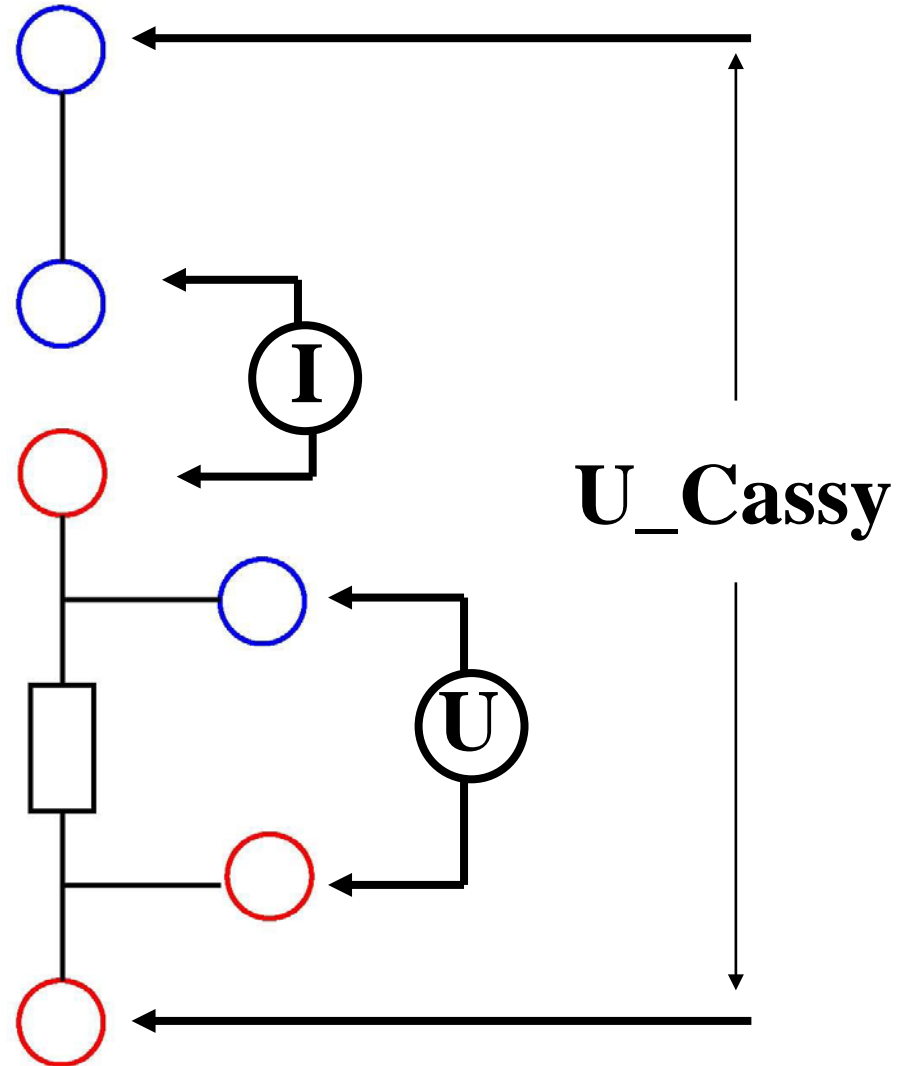
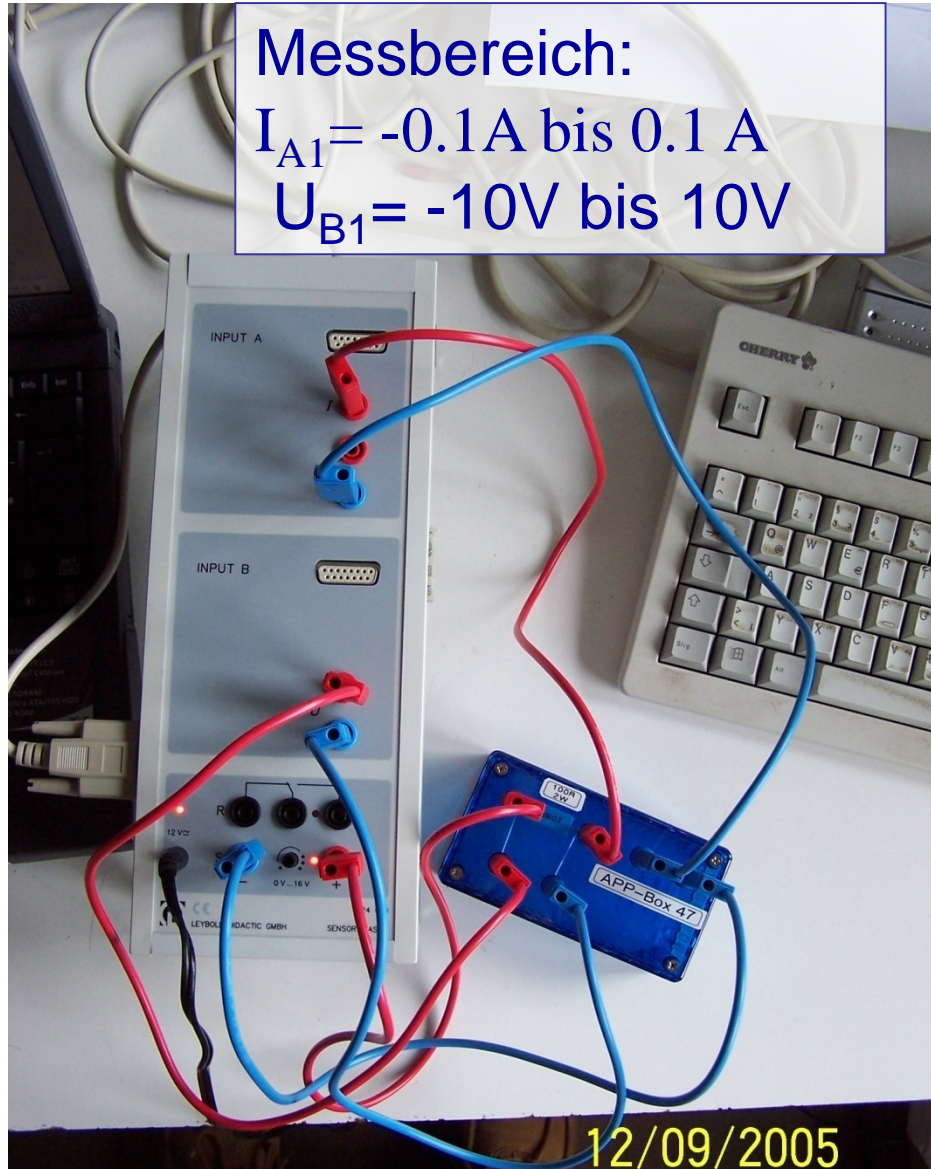

Sensor Cassy Interface

Messungenauigkeiten

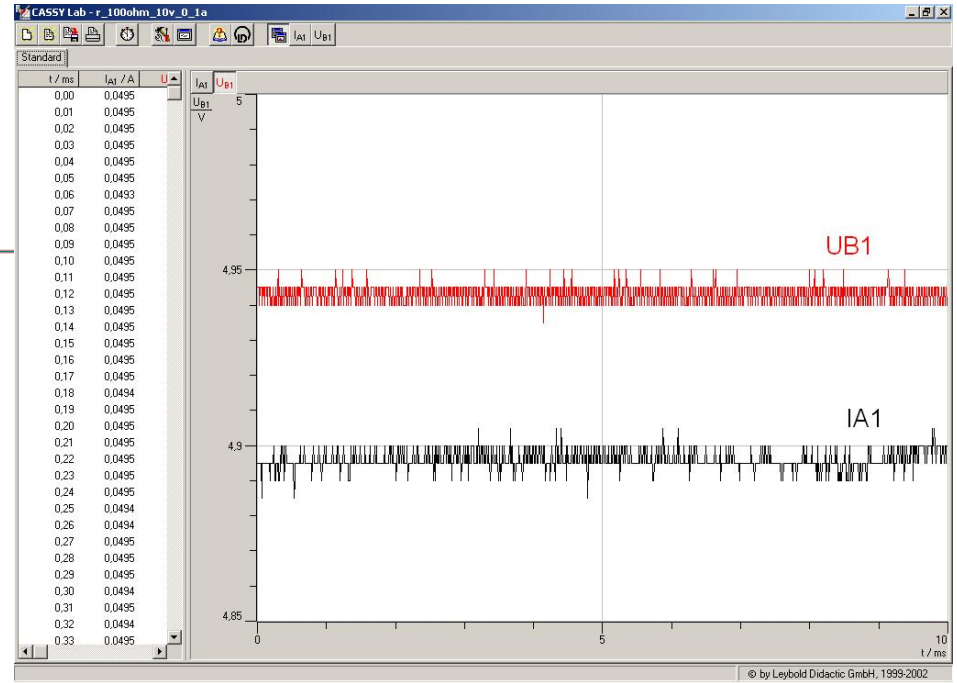
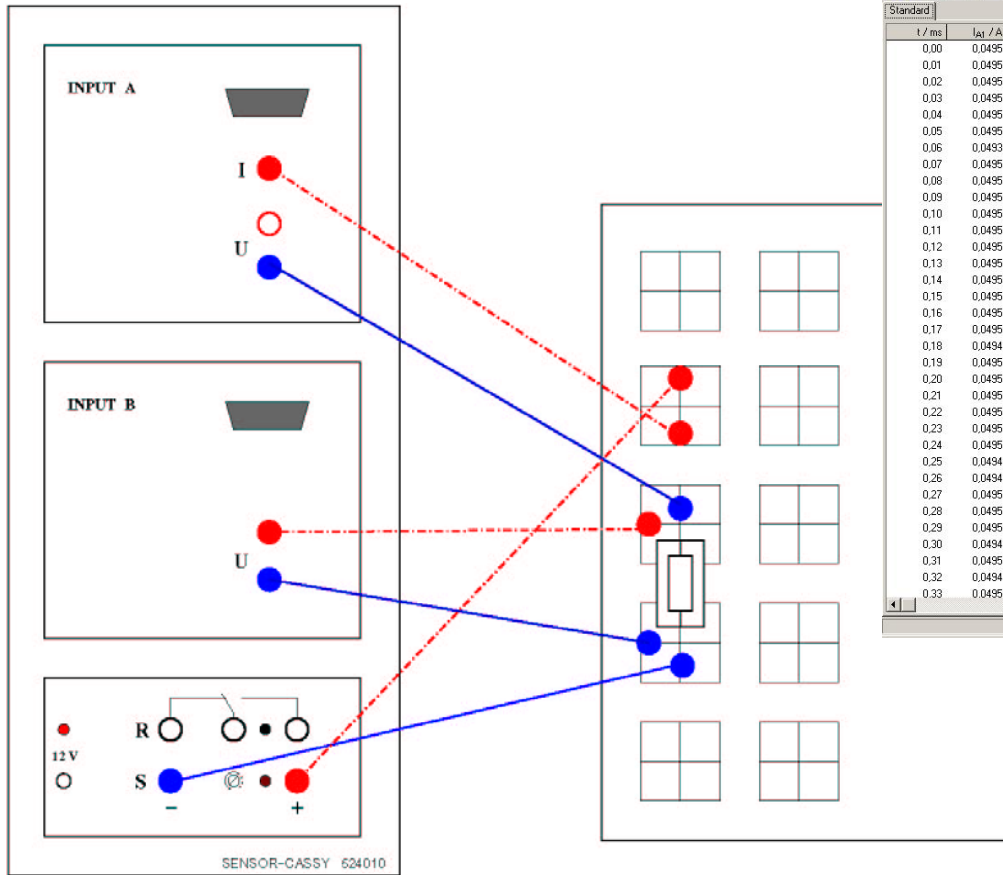

Messaufbau: $R=100\Omega$
 Angelegte Spannung:
 $U=5V$
 Im Kreis fließender Strom:
 $I=0,05A$

Sensor-Cassy Interface

statistische Messungenauigkeit?

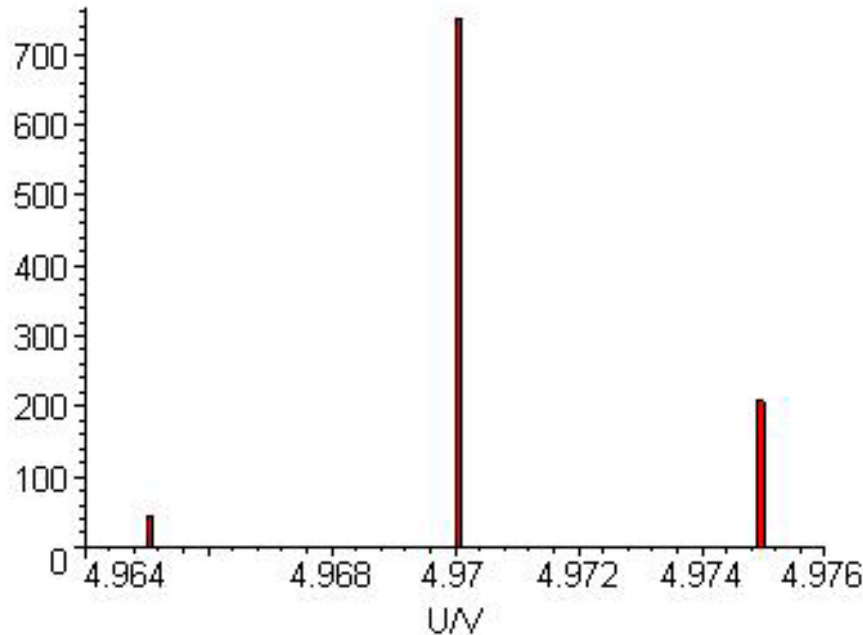

Messbereich: ± 10 V

$$\langle \mathbf{x} \rangle = \frac{1}{n} \cdot \sum_{i=1}^n \mathbf{x}_i = 4.971 \text{ V}$$

$$\sigma = \sqrt{\frac{\sum_{i=1}^n (\mathbf{x}_i - \langle \mathbf{x} \rangle)^2}{n-1}} = 2.4 \text{ mV}$$

= (MU Einzelmessung)

$$\sigma_{\langle \mathbf{x} \rangle} = \frac{\sigma}{\sqrt{n}} = 0,07 \text{ mV}$$

Digitale Auflösung: 12 bit = 4096 ,

d.h. kleinste Skaleneinheit in dem Messbereich: $U_{\min} = 5 \text{ mV}$

Annahme der Gleichverteilung: $U_{\min}/\sqrt{12}$

→ „Fehler“ = 1.4 mV \neq gesamte stat. MU

MU durch Messung bestimmen!

Sensor-Cassy Interface

statistische Messungenauigkeit?

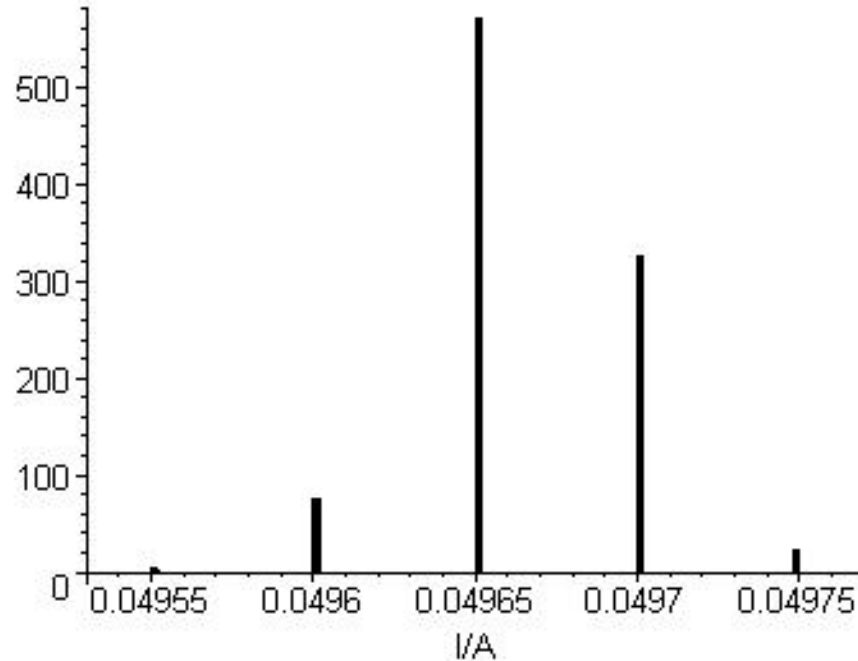

Messbereich: $\pm 0,1\text{A}$

$$\langle \mathbf{x} \rangle = \frac{1}{n} \cdot \sum_{i=1}^n \mathbf{x}_i = 49,66 \text{ mA}$$

$$\sigma = \sqrt{\frac{\sum_{i=1}^n (\mathbf{x}_i - \langle \mathbf{x} \rangle)^2}{n-1}} = 0,03 \text{ mA}$$

= (MU Einzelmessung)

$$\sigma_{\langle \mathbf{x} \rangle} = \frac{\sigma}{\sqrt{n}} = 0,0009 \text{ mA}$$

Digitale Auflösung: 12 bit = 4096 ,

d.h. kleinste Skaleneinheit in dem Messbereich: $I_{\text{min}} = 0,05 \text{ mA}$

Annahme der Gleichverteilung: $I_{\text{min}}/\sqrt{12}$

→ „Fehler“ = 0,014 mA \neq gesamte stat. MU

MU durch Messung bestimmen!

Sensor-Cassy Interface

stat. & system. Messungenauigkeit (4SC)

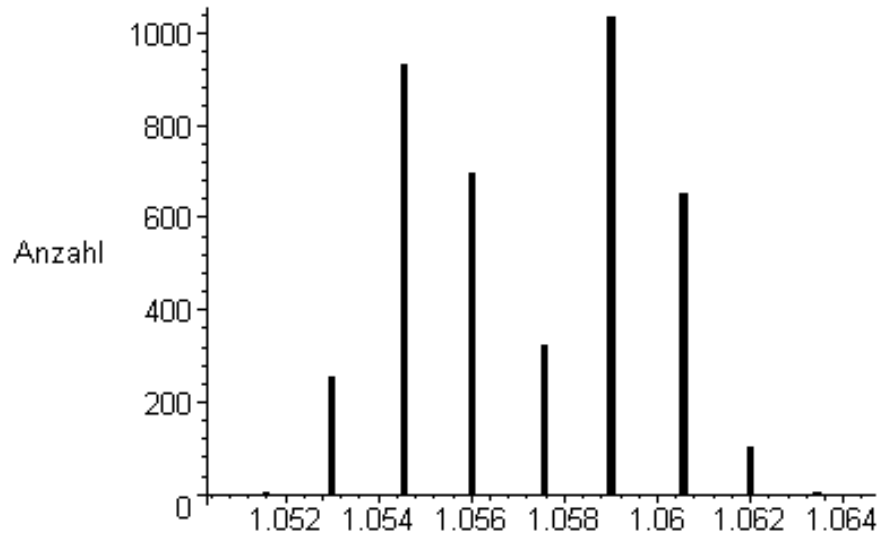

Messbereich: ± 3 V

Mean = (1.0572 ± 0.00004) V

RMS = 2,5 mV

→ relativer Fehler: 2,4‰

Digitale Auflösung: 12 bit = 4096

→ $U_{\min} = 1,5$ mV → $U_{\min}/\sqrt{12}$

→ „Fehler“ = 0,4 mV

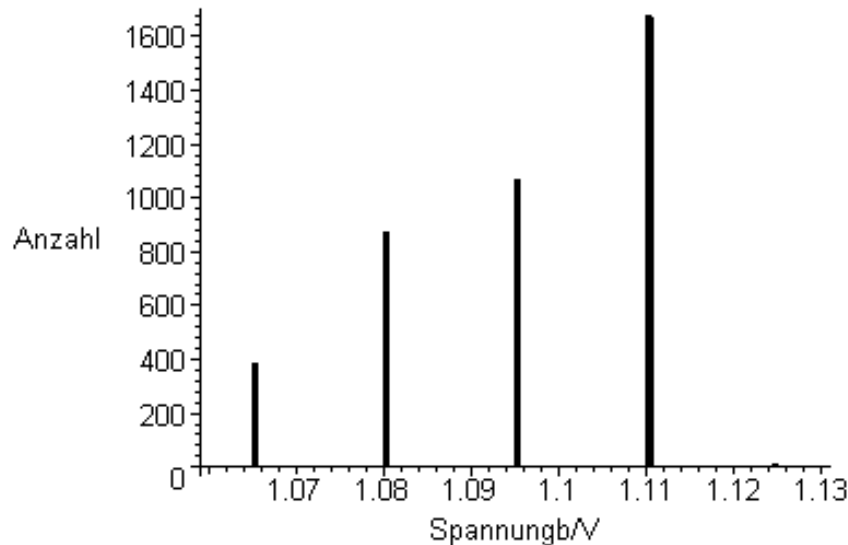

Messbereich: ± 30 V

Mean = (1.095 ± 0.0000003) V

RMS = 15.2 mV

→ relativer Fehler: 1.4 ‰

Digitale Auflösung: 12 bit = 4096

→ $U_{\min} = 15$ mV → $U_{\min}/\sqrt{12}$

→ „Fehler“ = 4.3 mV

MU durch Messung bestimmen!

Sensor-Cassy Interface

stat. & system. Messungenauigkeiten

Quellen für Messungenauigkeiten:

- Ableseunsicherheit, kleinste Skaleneinheit (Digitalisierung)
- Elektronisches Rauschen (weißes Rauschen → Gauß´förmig)
- Systematische Messunsicherheiten:
 $a \cdot X_i + b \cdot X_{BE}$

X_i : momentan eingestellter Wert; X_{BE} : Messbereichs-Endwert

Spannungsmessung: $a = 1\%$, $b = 0,5\%$, Strommessung: $a = 2\%$, $b = 0,5\%$

Beispiel: eingestellte Spannung 2V, Messbereich $\pm 100V$

$$U_{sys} : (0,01 \cdot 2 + 0,005 \cdot 100) V = 0,52 V$$

Annahme einer Gleichverteilung: $\sigma_{U_{sys}} = U_{sys} / \sqrt{3} = 0,3 V$

Relativer Fehler: $\sigma_{U_{sys}} / U_i = 15 \% !$

Sinnvoller Messbereich vorher überlegen und MU durch Messung bestimmen!

Gedämpfter Schwingkreis

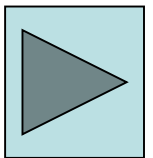
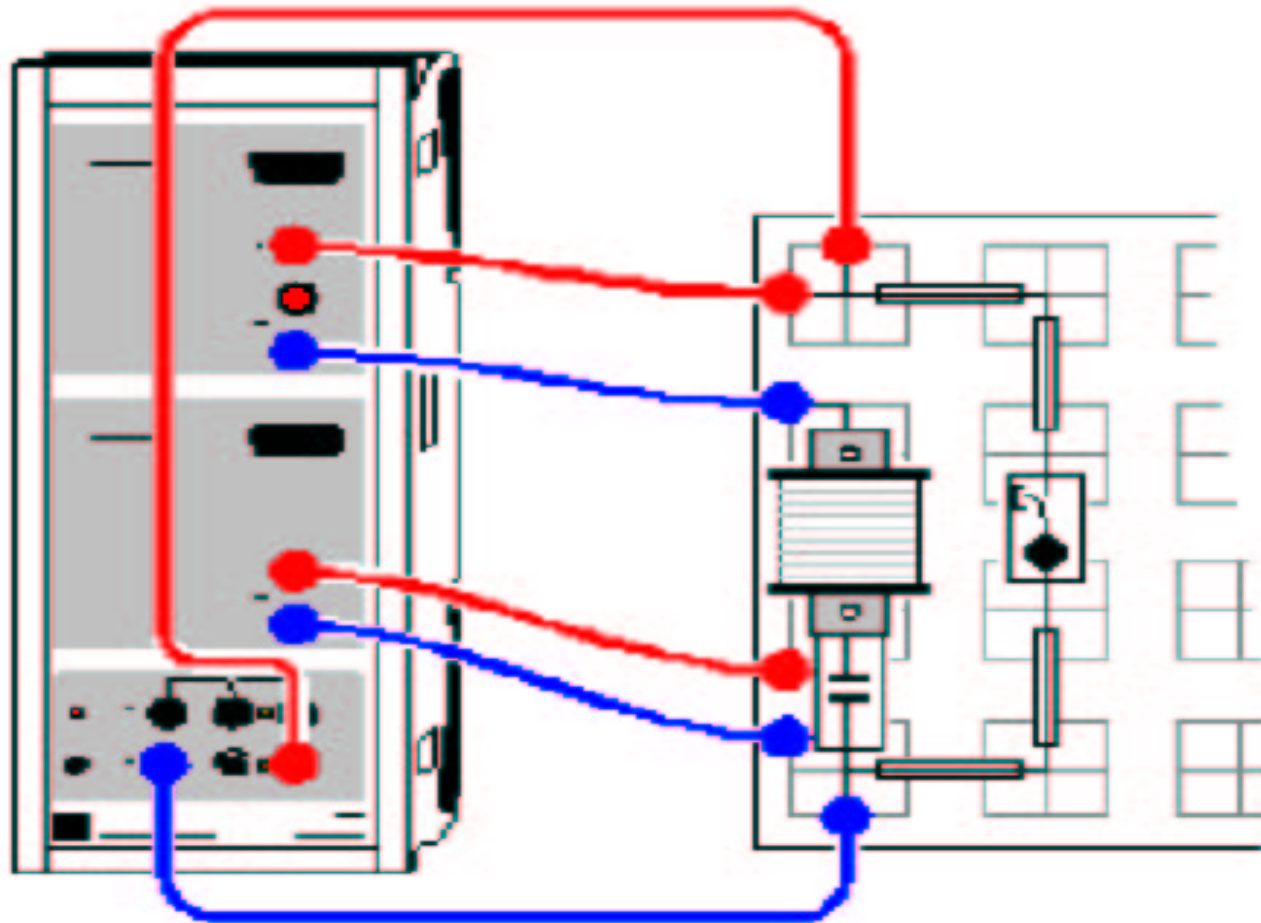

Gekoppelte Schwingungen oder das Ende der CASSY FFT

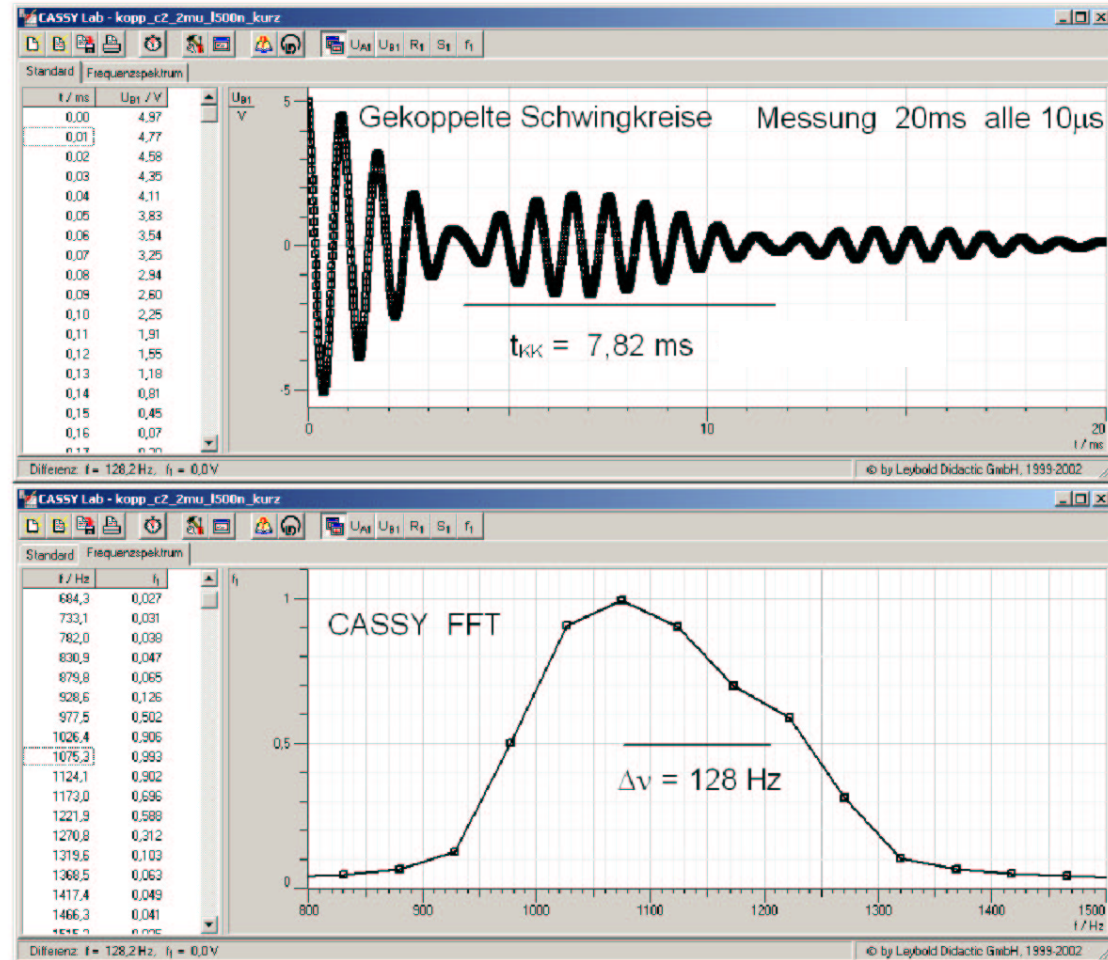
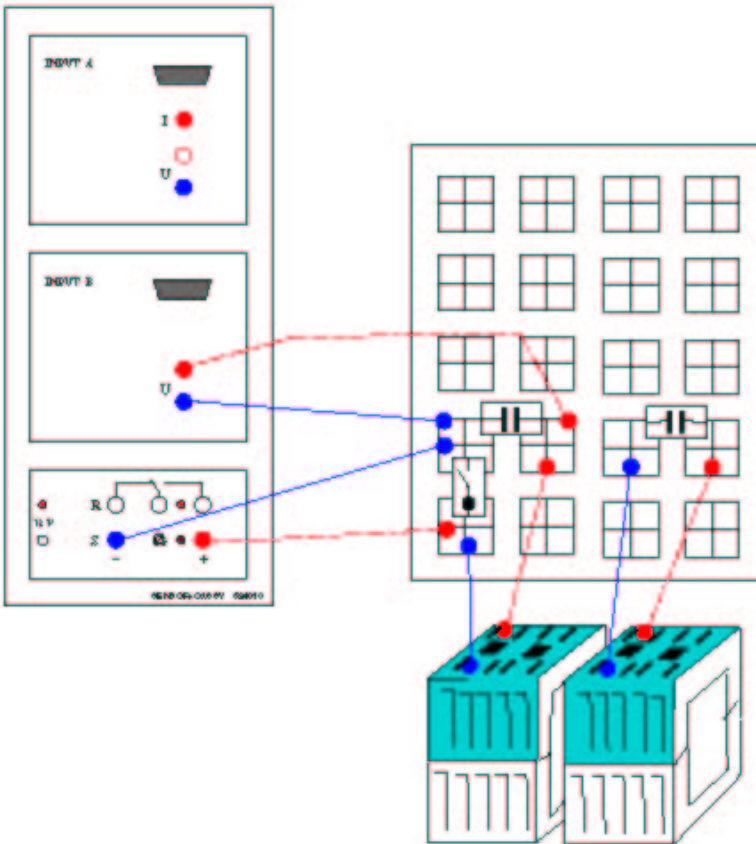

Gekoppelte Schwingungen oder das Ende der CASSY FFT

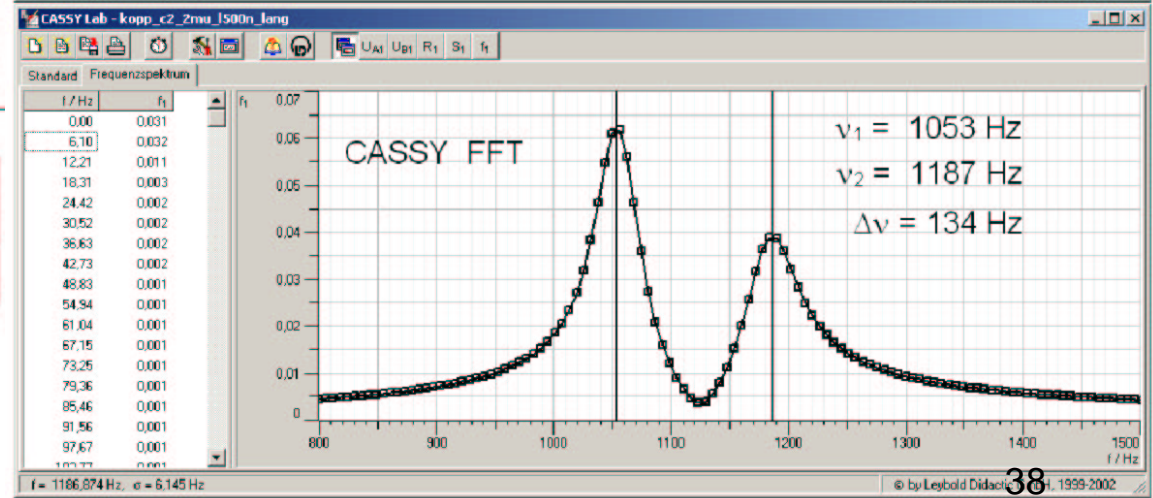
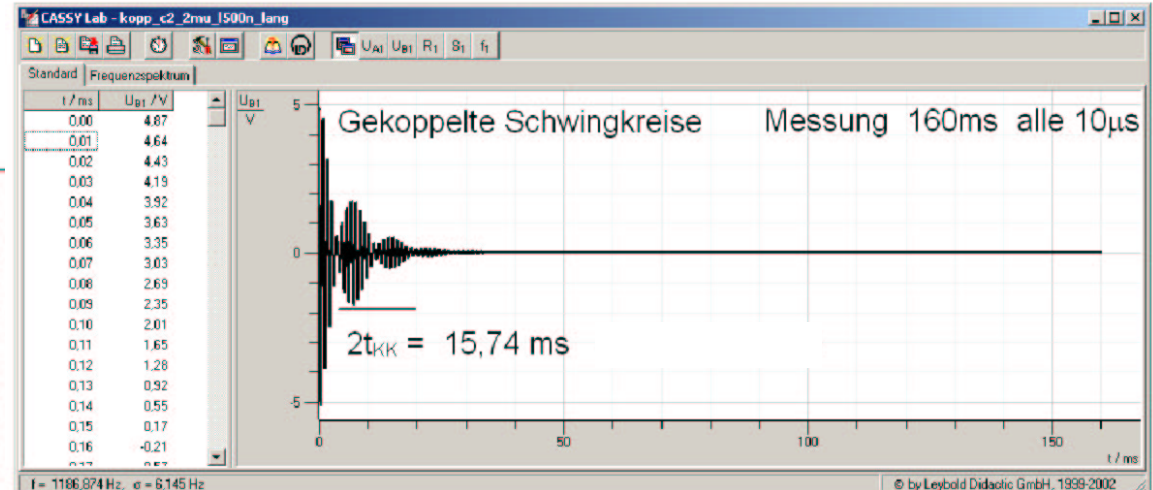
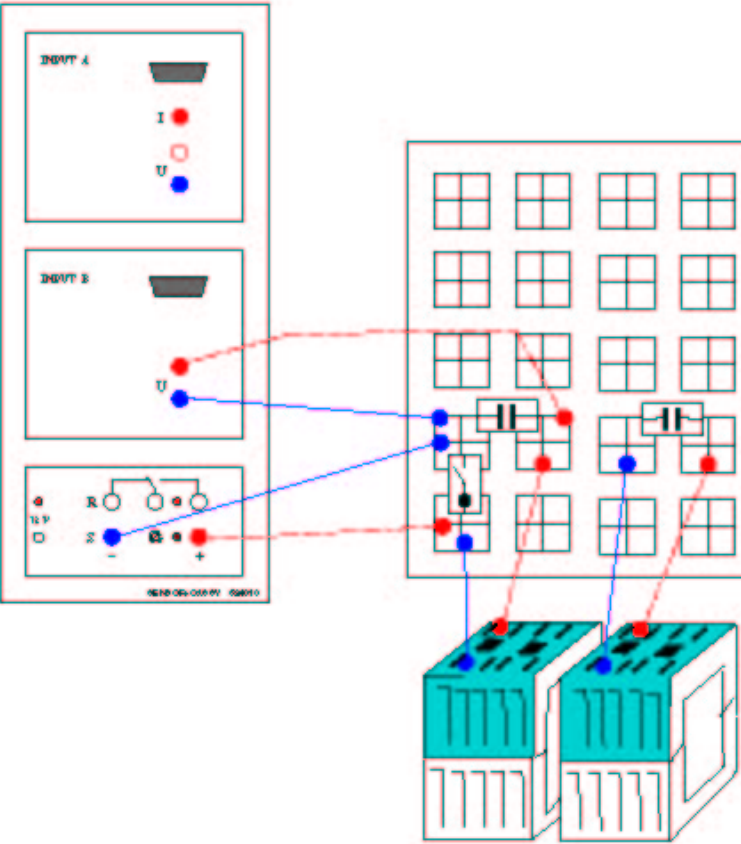

Gekoppelte Schwingungen oder das Ende der CASSY FFT

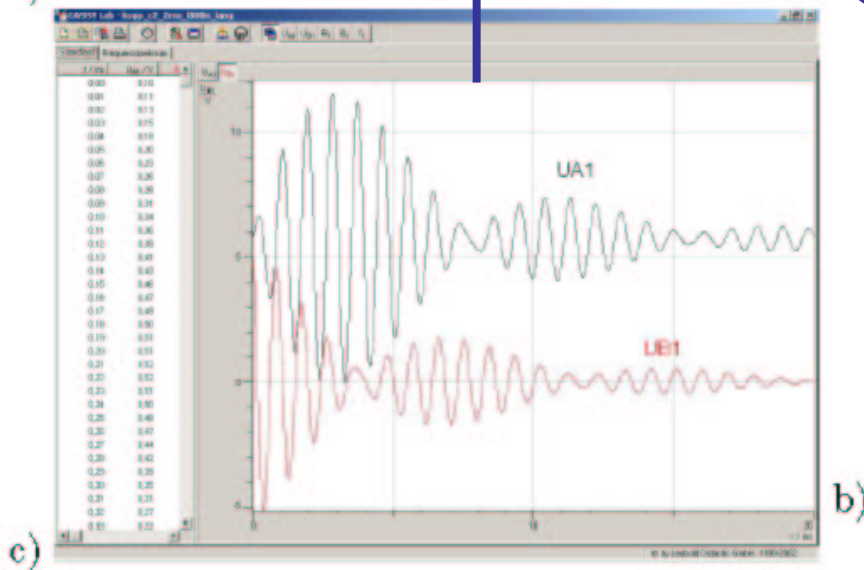
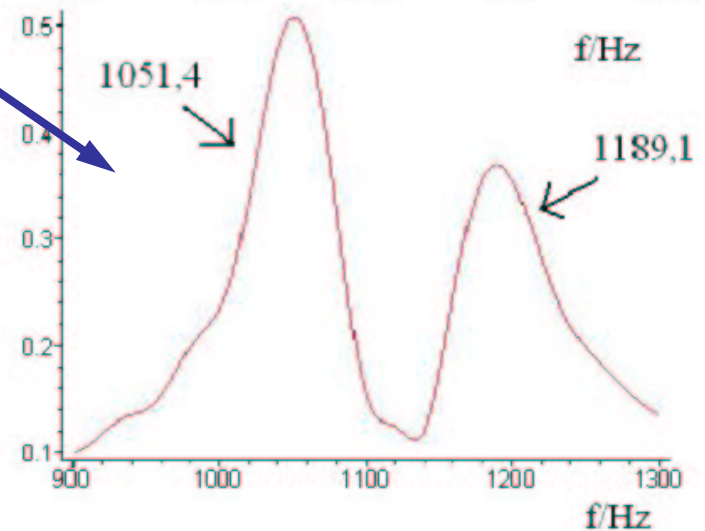
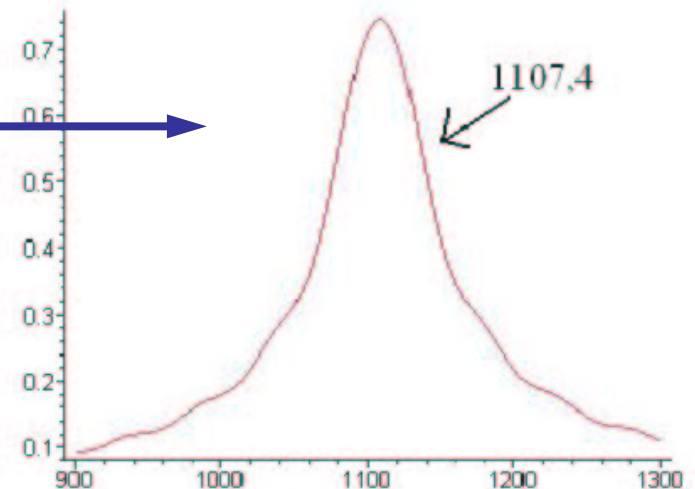
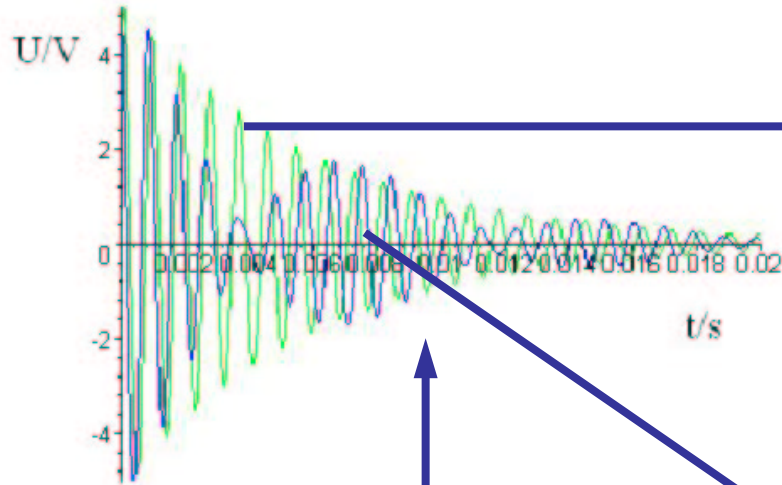

b)

c)

Zusammenfassung Sensor Cassy



- Spannungsmessung ✓
- Strommessung ✓
- Datenaufnahme ✓
- Datenanalyse ✓

Power Cassy

Kaskadierbares Interface
zur Messdatenaufnahme
(bis zu 8 Cassy-Module)

Anschluß an serielle Schnitt-
stelle RS232 des PCs

Spannungsversorgung:

12V AC/DC über Hohlstecker oder
benachbartes Cassy-Modul

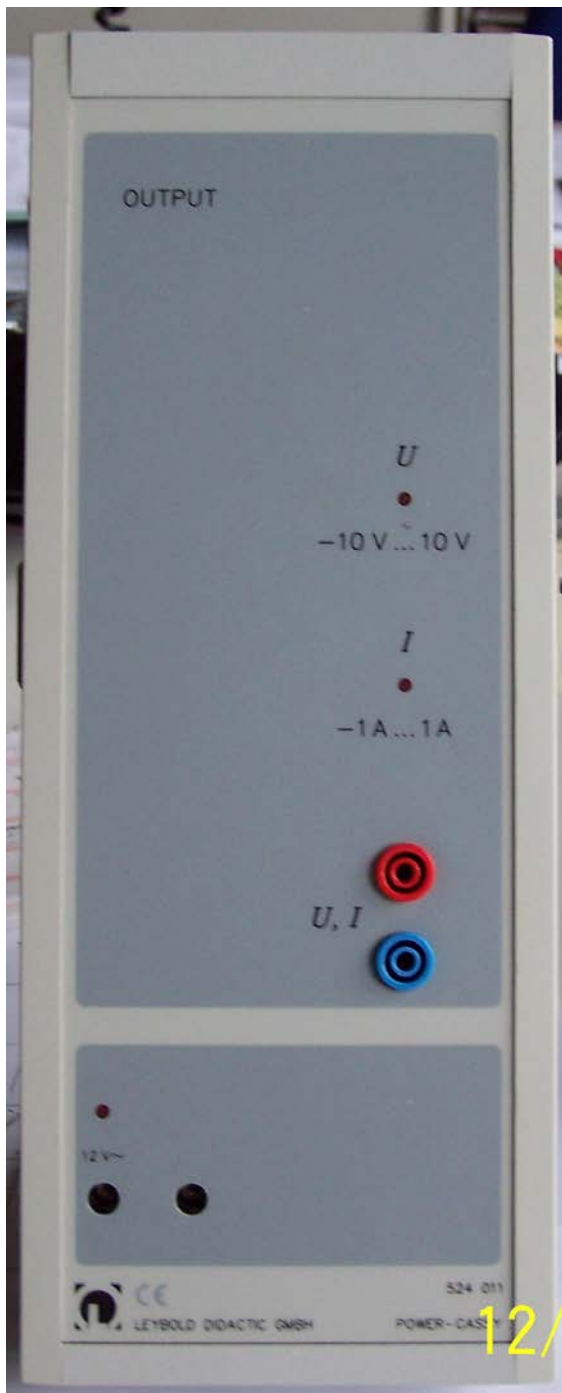

Power Cassy

Programmierbare Stromquelle mit gleichzeitiger Spannungsmessung:

- Auflösung: 12 Bit
- Aussteuerbereich: ± 1 A
- Messbereiche: $\pm 1/3/10$ V
- Abtastrate: max. 200.000 Werte/s
(=100.000 Werte/s Spannung und Strom)

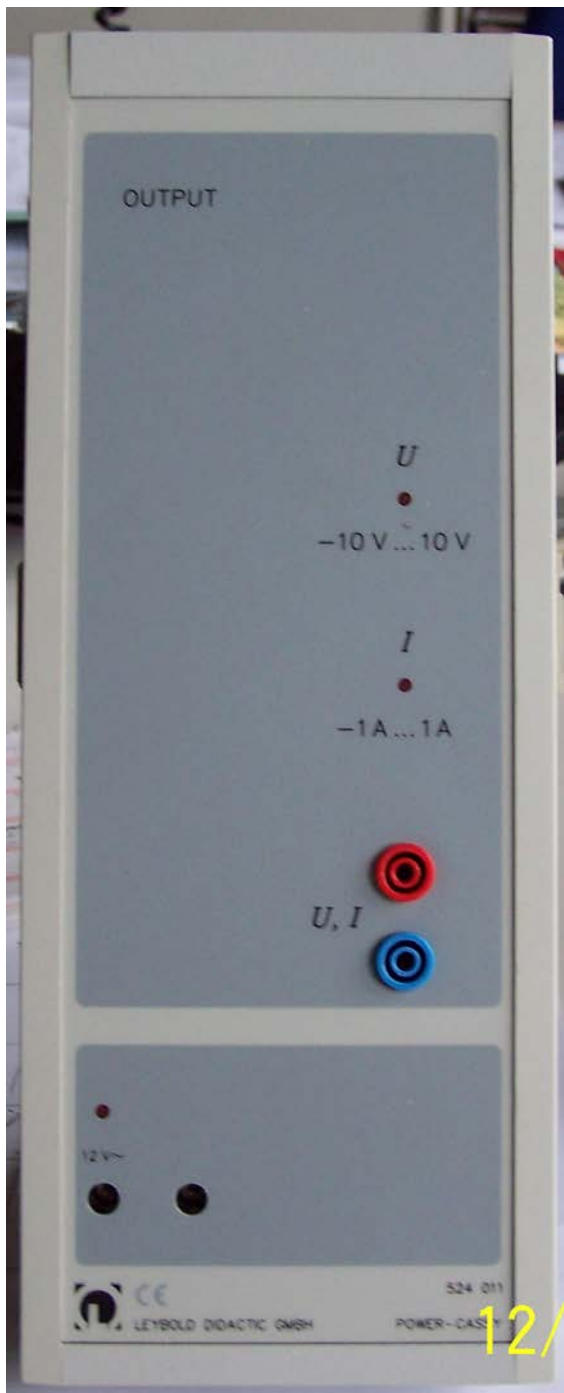

Power Cassy

Programmierbare Spannungsquelle mit gleichzeitiger Strommessung:

- Auflösung: 12 Bit
- Aussteuerbereich: ± 10 V
- Messbereiche: $\pm 0,1/0,3/1$ A
- Abtastrate: max. 200.000 Werte/s
(=100.000 Werte/s Spannung und Strom)

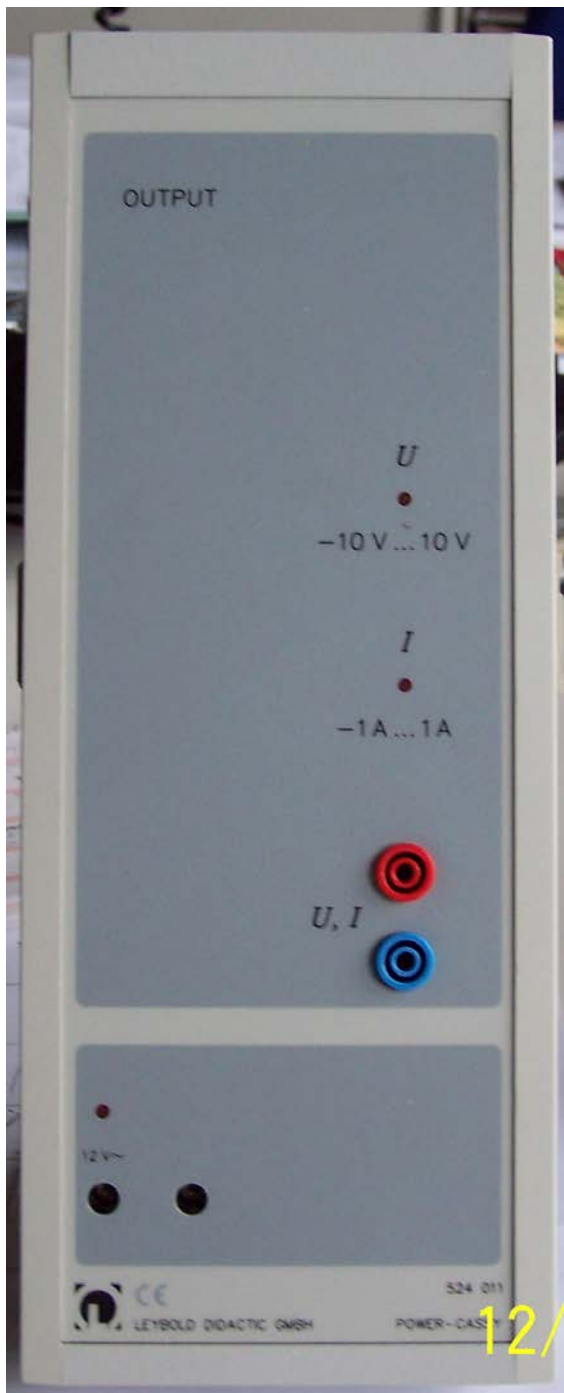

Power Cassy vs Sensor Cassy

3. Übung

Power Cassy:

Sinusspannung mit

$f = ?$ Hz

Sensor Cassy:

Welche f (FFT) ?

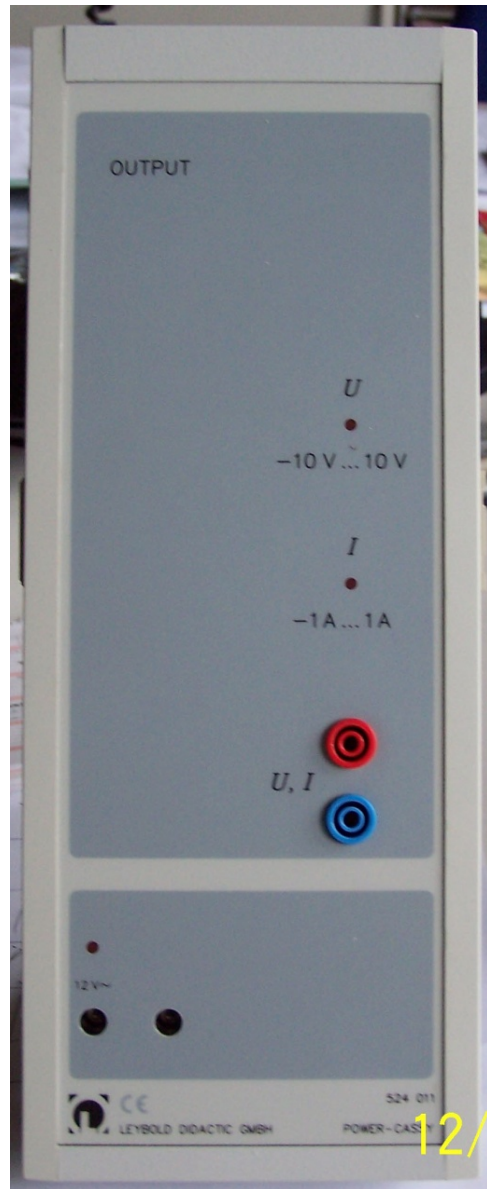

12/



44

Versuch 1.1 Pendel

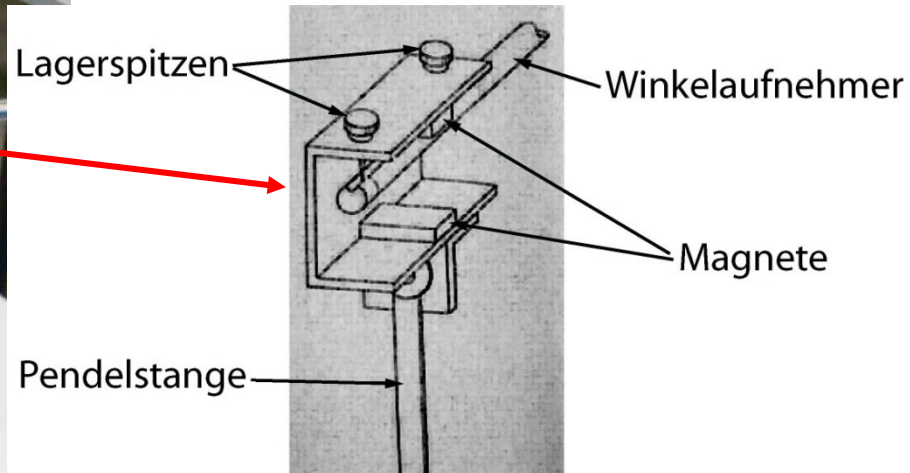
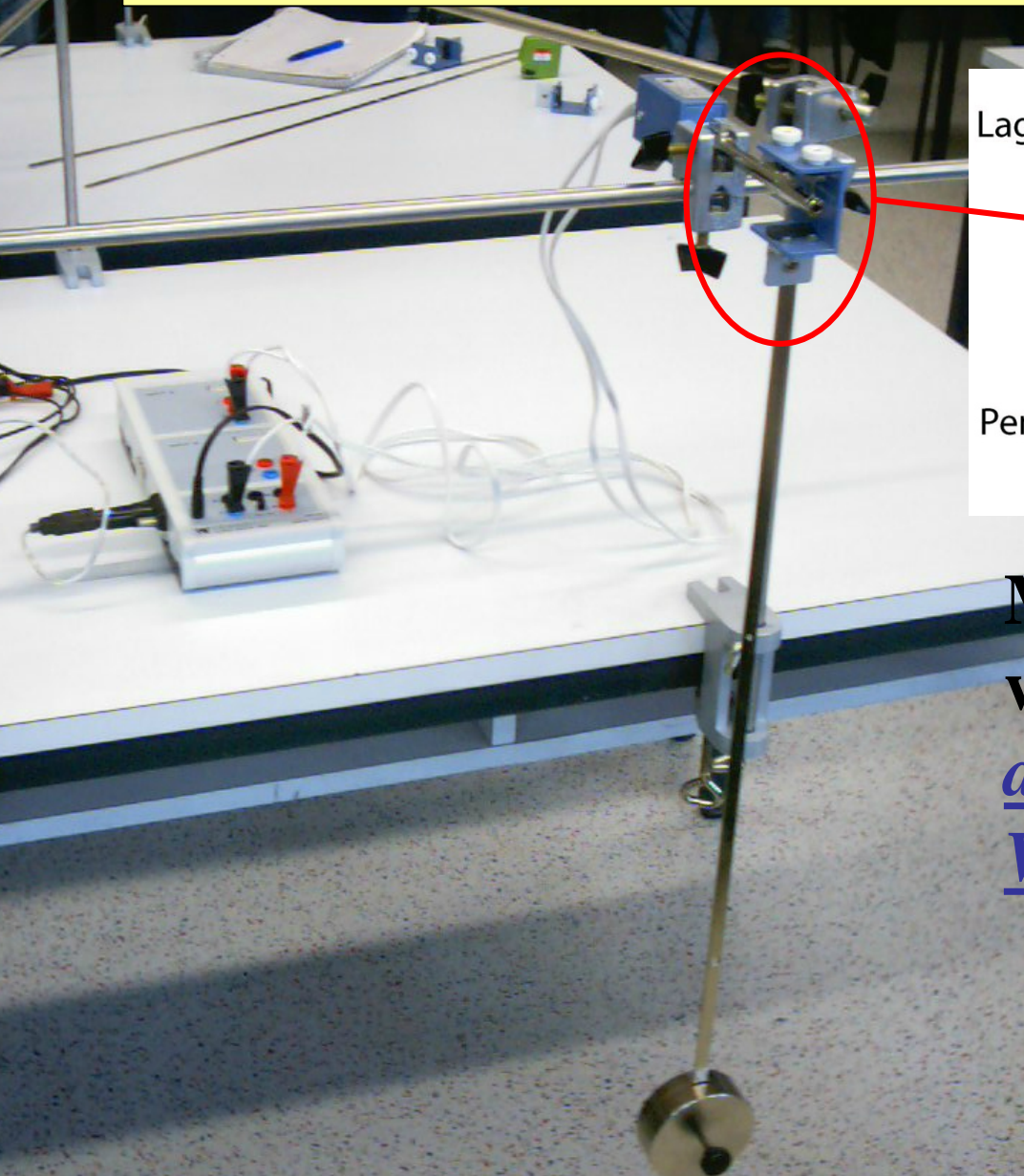

Mit Sensor Cassy können wir Spannungen messen, aber wie messen wir einen Winkel?

Halleffekt

Stromfluß I durch dünnen Leiter der Dicke d und Breite b , Elektronen bewegen sich mit v durch Magnetfeld $\vec{v} \perp \vec{B} \rightarrow \vec{F}_B = q \cdot \vec{v} \times \vec{B}$

\rightarrow Ladungstrennung \rightarrow E-Feld: $\vec{E} \perp \vec{I}$ und $\vec{F}_E = q \cdot \vec{E}$

$$\vec{F}_E = -\vec{F}_B \rightarrow \vec{E}_H = \vec{v} \times \vec{B}$$

allgemein: $\vec{I} = q \cdot n \cdot A \cdot \vec{v}$

$$\vec{I} \perp \vec{B} \rightarrow E_H = \frac{1}{n \cdot q \cdot A} I \cdot B$$

$$U_H = b \cdot E_H = \frac{b \cdot I \cdot B}{n \cdot q \cdot A} = \frac{1}{n \cdot q} \cdot \frac{B}{d} \cdot I \rightarrow R_H = \frac{1}{n \cdot q} \cdot \frac{B}{d}$$

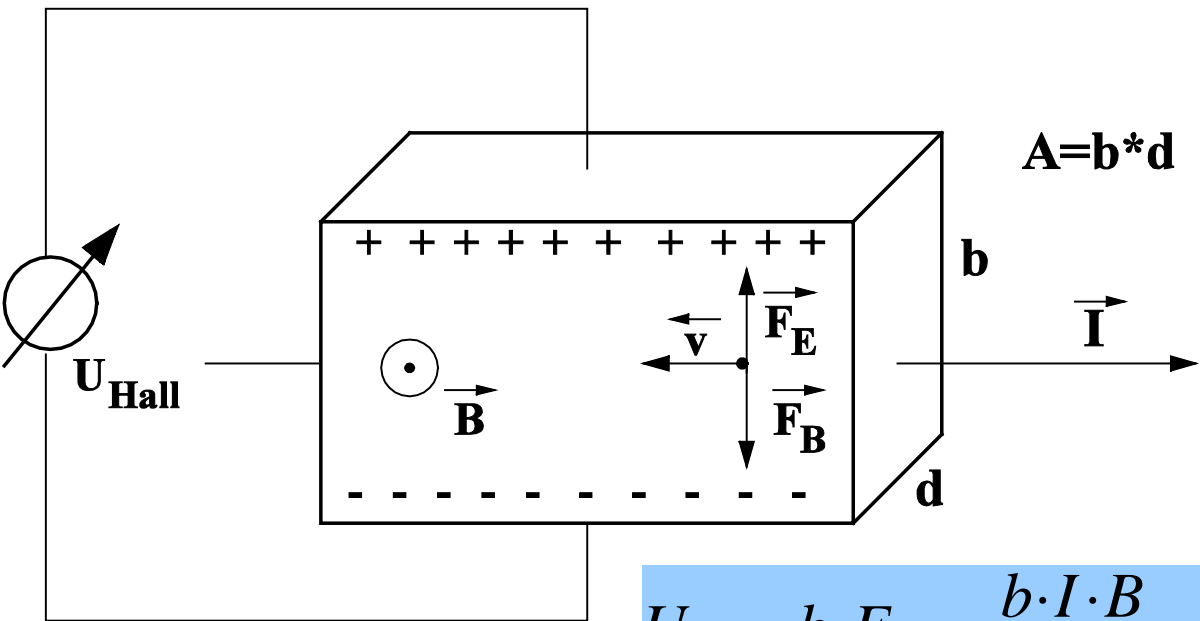

Spannungsmessung mit Hallsonde

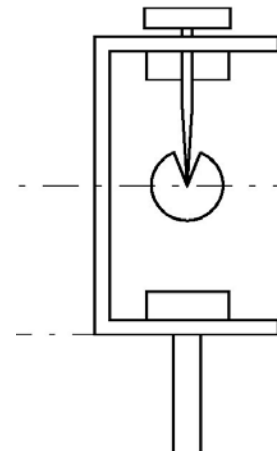
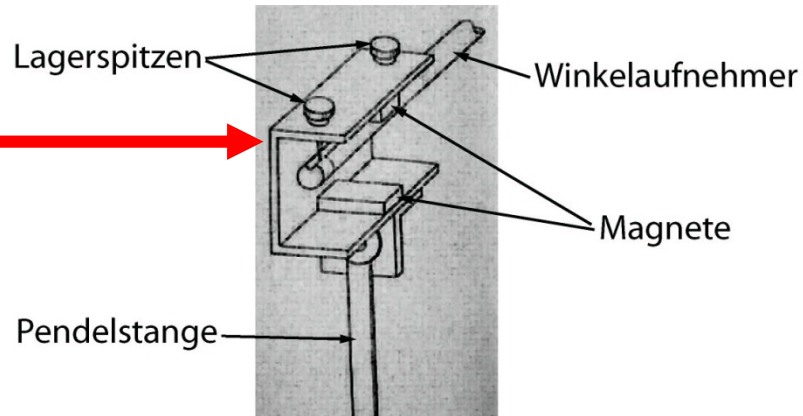
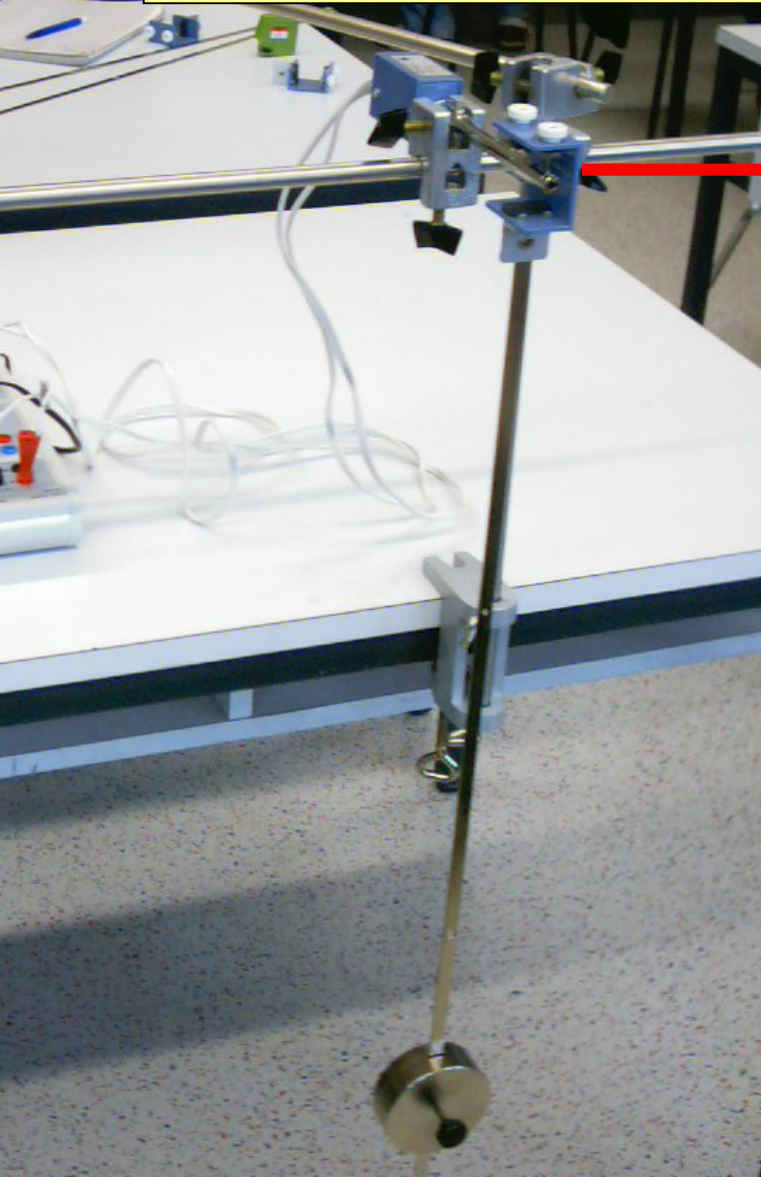

Orientierung der Sonde \rightarrow Empfindlich

auf horizontale B-Komponente B_h

Ruhezustand $\rightarrow B_h = 0 \rightarrow U = 0$

Auslenkung um Winkel $\rightarrow B_h = B \cdot \sin \delta$

$\rightarrow U \approx B_h \approx \delta$ Linearität: $\delta = \pm 14^\circ$

Spannungsmessung mit Hallsonde

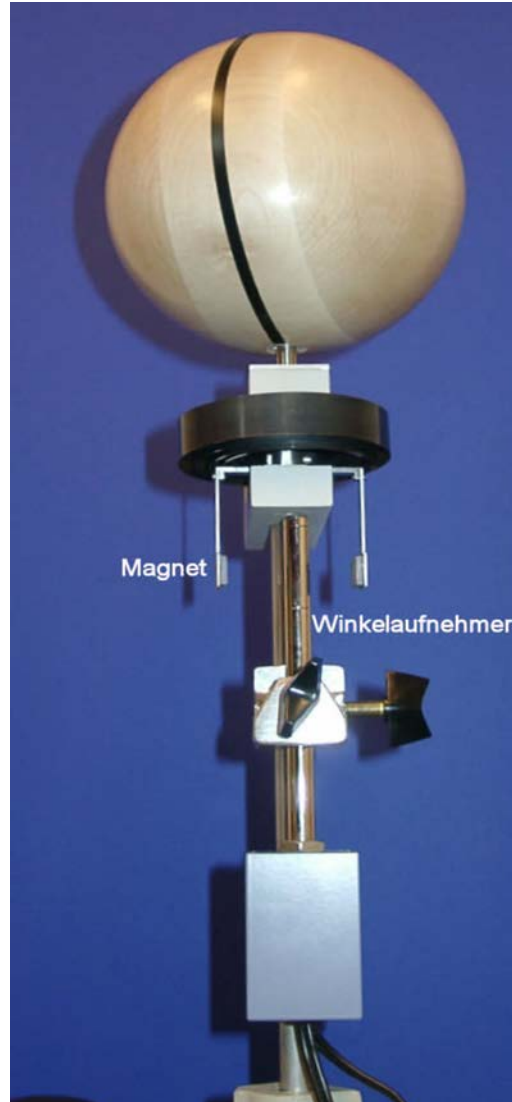

Thermospannungen - Thermistor



Thermistor: NTC

Temperaturbereich:

$-20\text{ °C} \dots +120\text{ °C}$

Messunsicherheit:

$-20\text{ °C} < T < +70\text{ °C}$: $0,2\text{ °C}$

$70\text{ °C} < T < 120\text{ °C}$: $0,4\text{ °C}$

Ansprechzeit:

$>7\text{ s}$ in Flüssigkeiten

Oszilloskop (Braunsche Röhre)

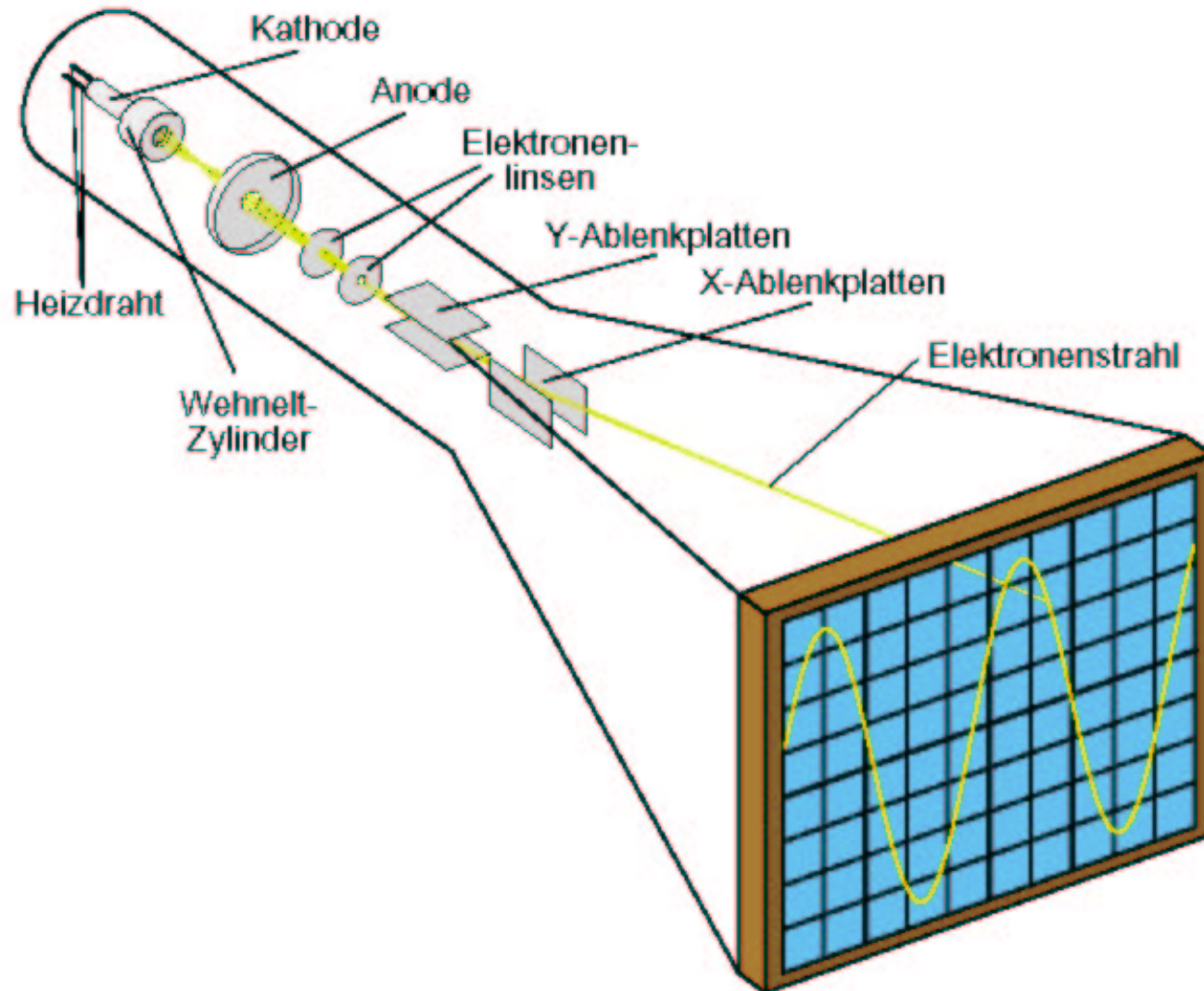

Digital Oszilloskop

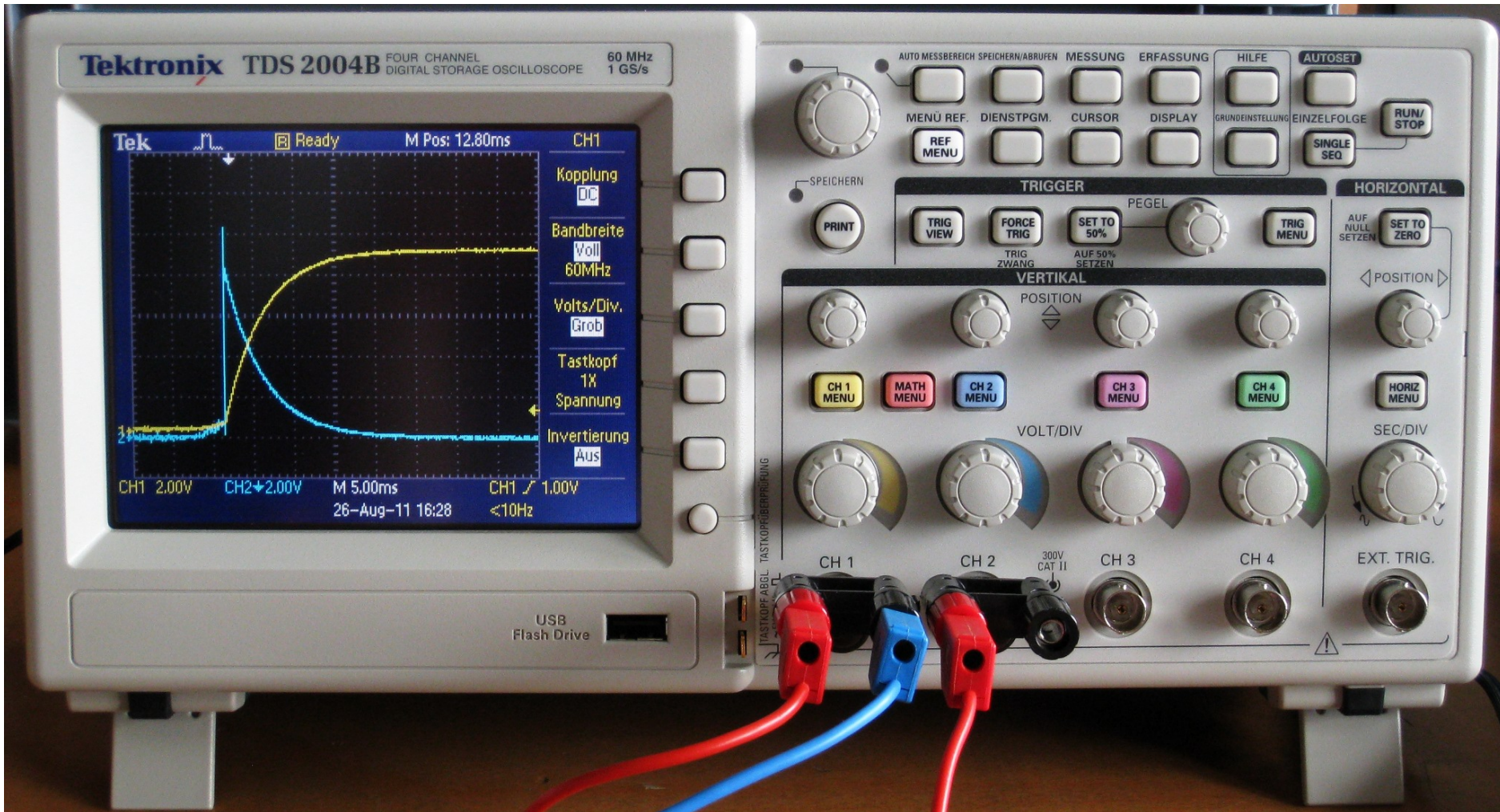

Digital Oszilloskop

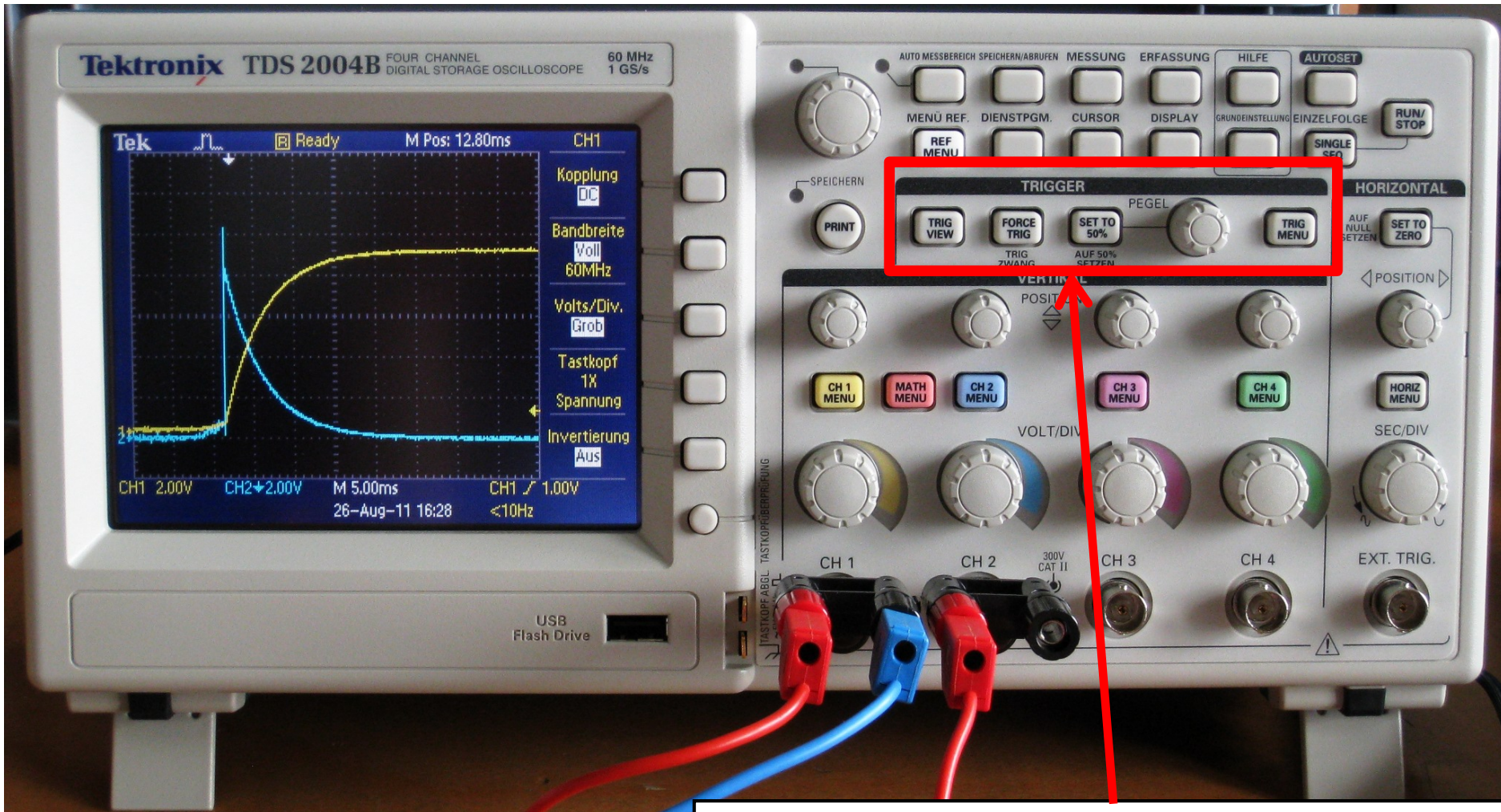

Einstellungen des Triggers, der steuert, wann ein Signal auf Display angezeigt werden soll

Digital Oszilloskop

Einstellungen der Triggerschwelle

Einstellungen des Triggersmenues

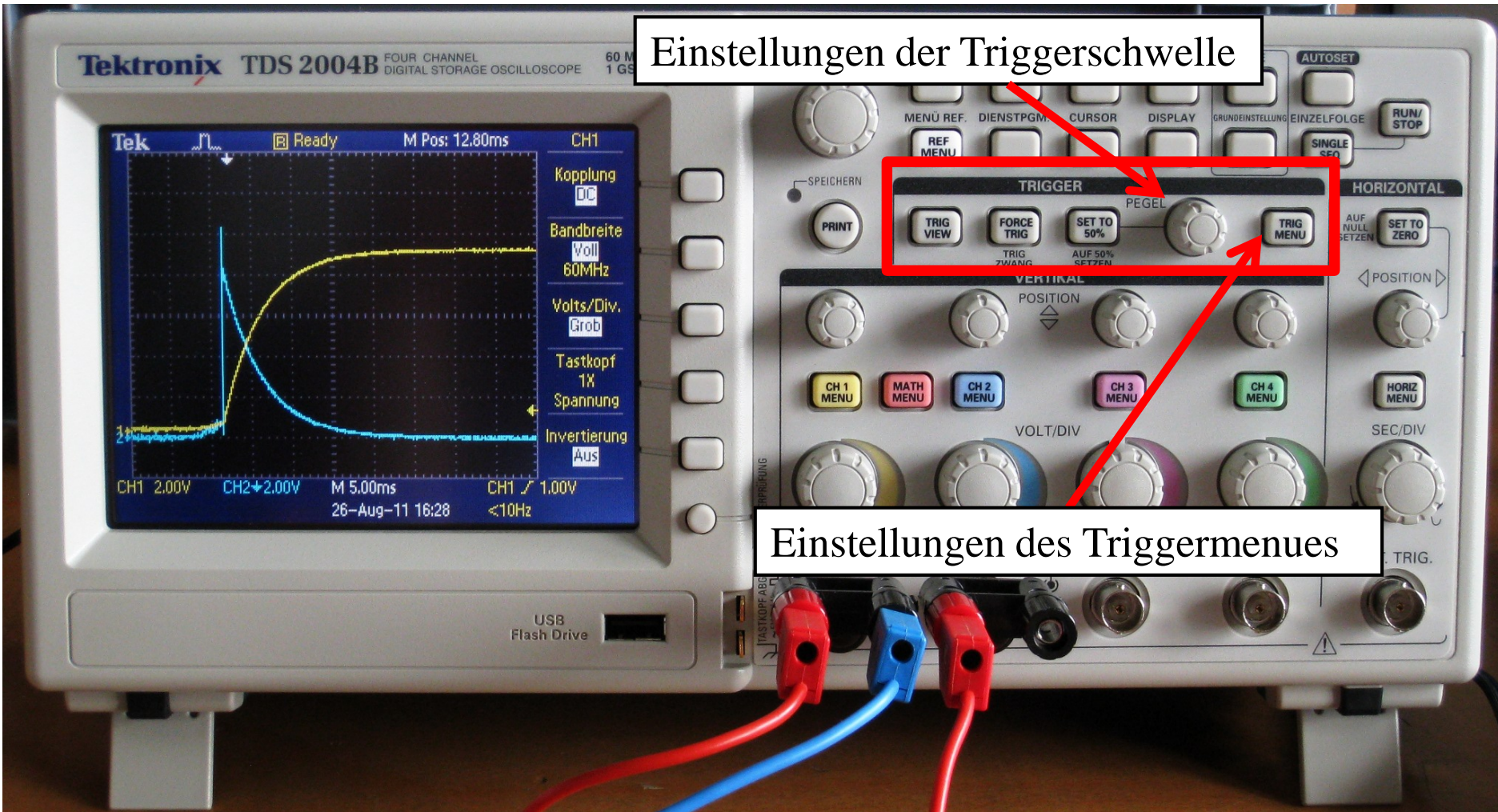

Digital Oszilloskop

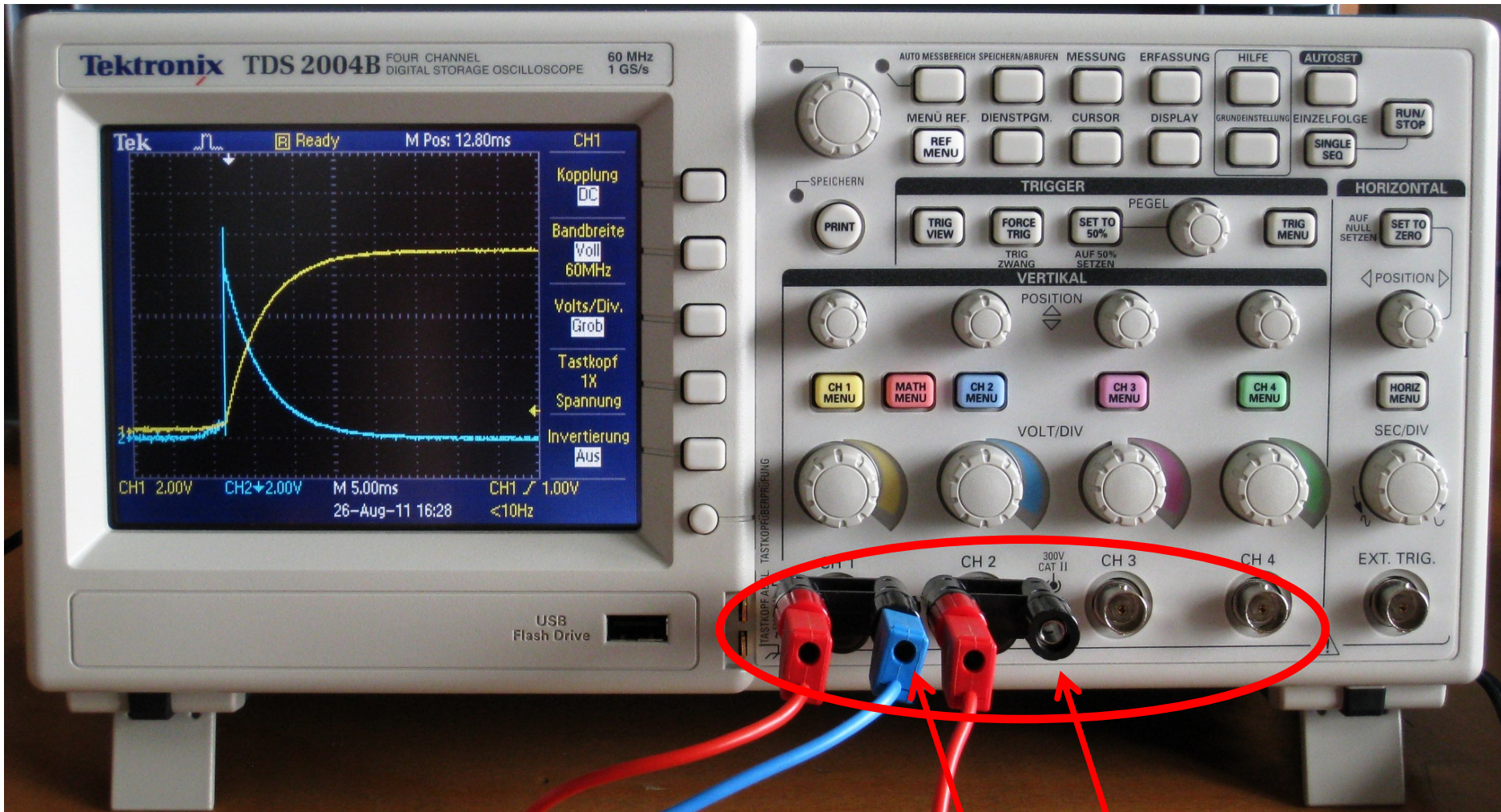

4 Kanal Oszilloskop, die alle die gleiche Masse (Erde) haben

Digital Oszilloskop

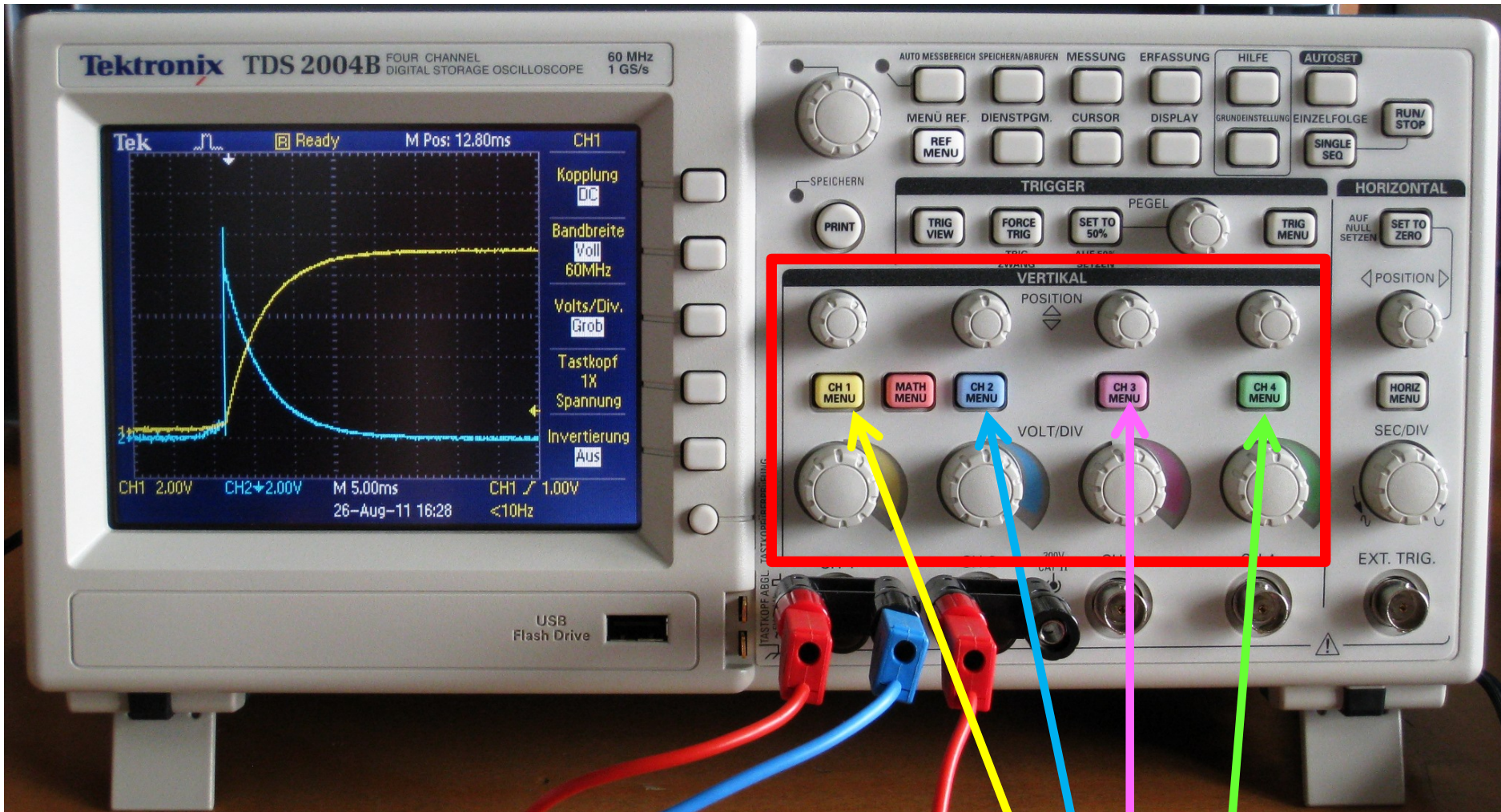

Kanalspezifische Einstellungen: Anzeige der Kanäle 1, 2, 3 und 4 über Druck auf jeweiligen farbigen Schalter

Digital Oszilloskop

Vertikale Verschiebung der Kurve der Kanäle 1, 2, 3 und 4

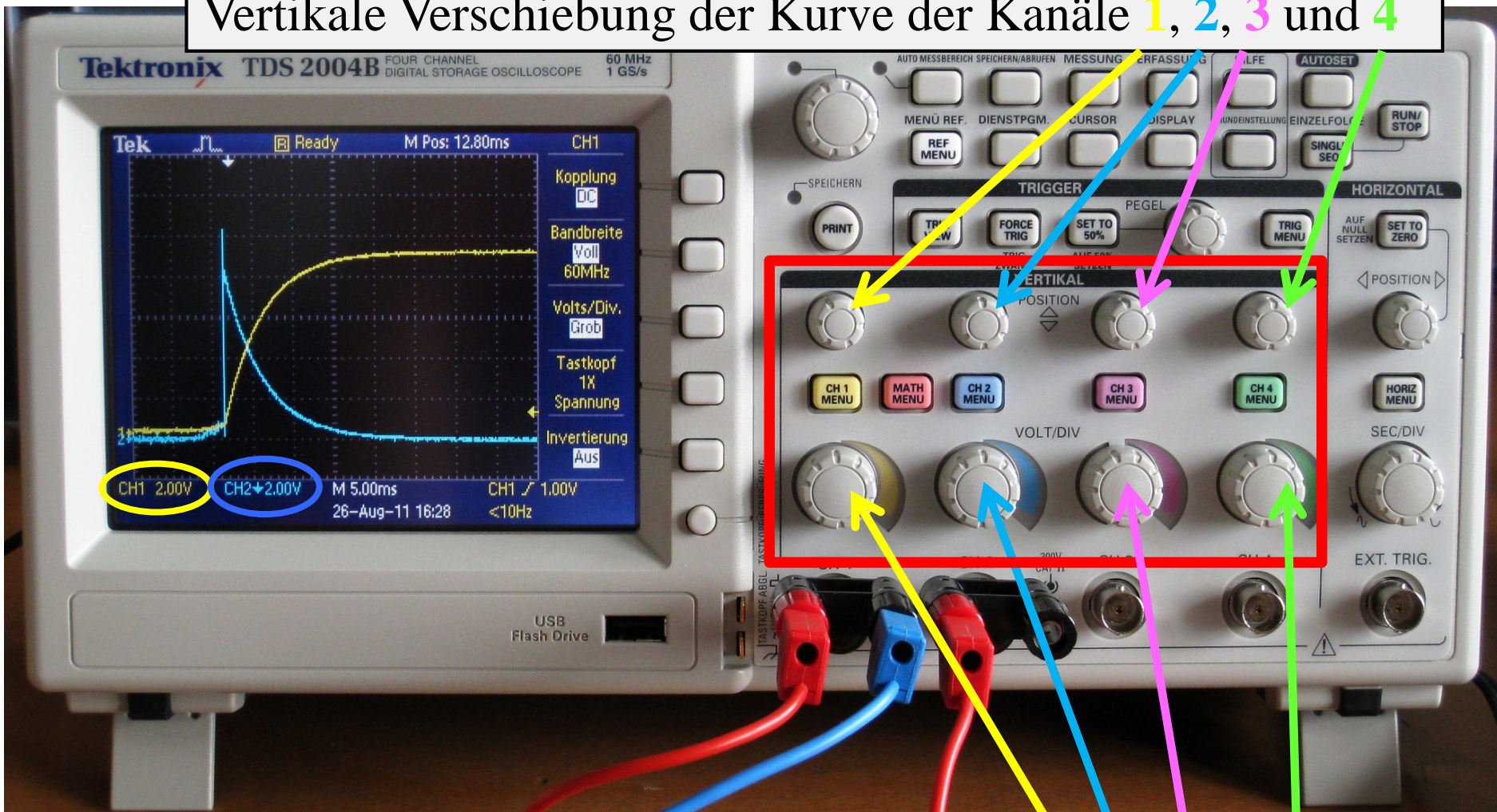

Volt/Div Einstellung der Skalierung der y-Achsen der Kanäle 1, 2, 3 und 4

Digital Oszilloskop

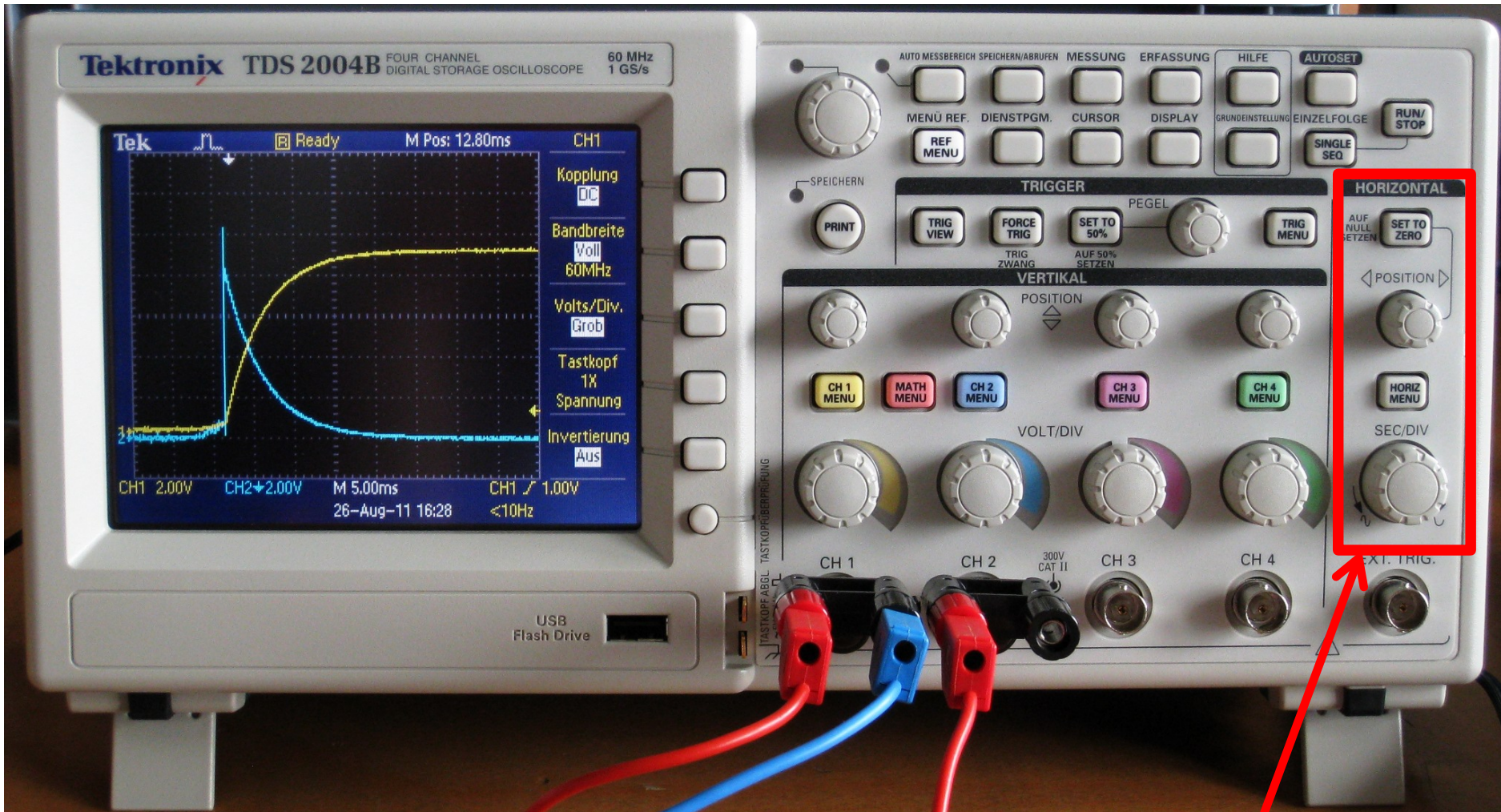

Horizontale Einstellungen

Digital Oszilloskop

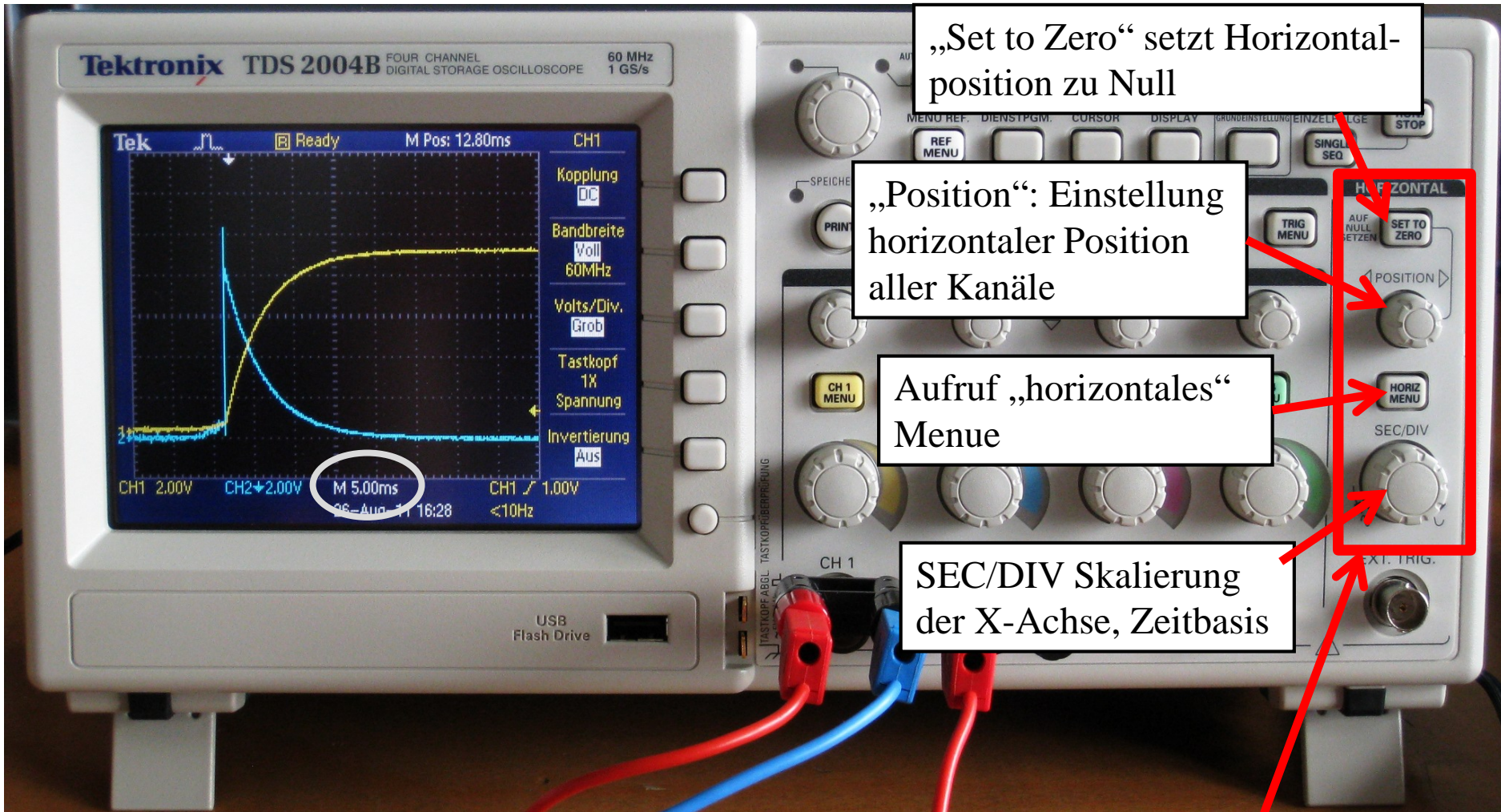

„Set to Zero“ setzt Horizontalposition zu Null

„Position“: Einstellung horizontaler Position aller Kanäle

Aufruf „horizontales“ Menue

SEC/DIV Skalierung der X-Achse, Zeitbasis

Horizontale Einstellungen

Digital Oszilloskop

Allgem. Einstellungen, Cursor, Messungen

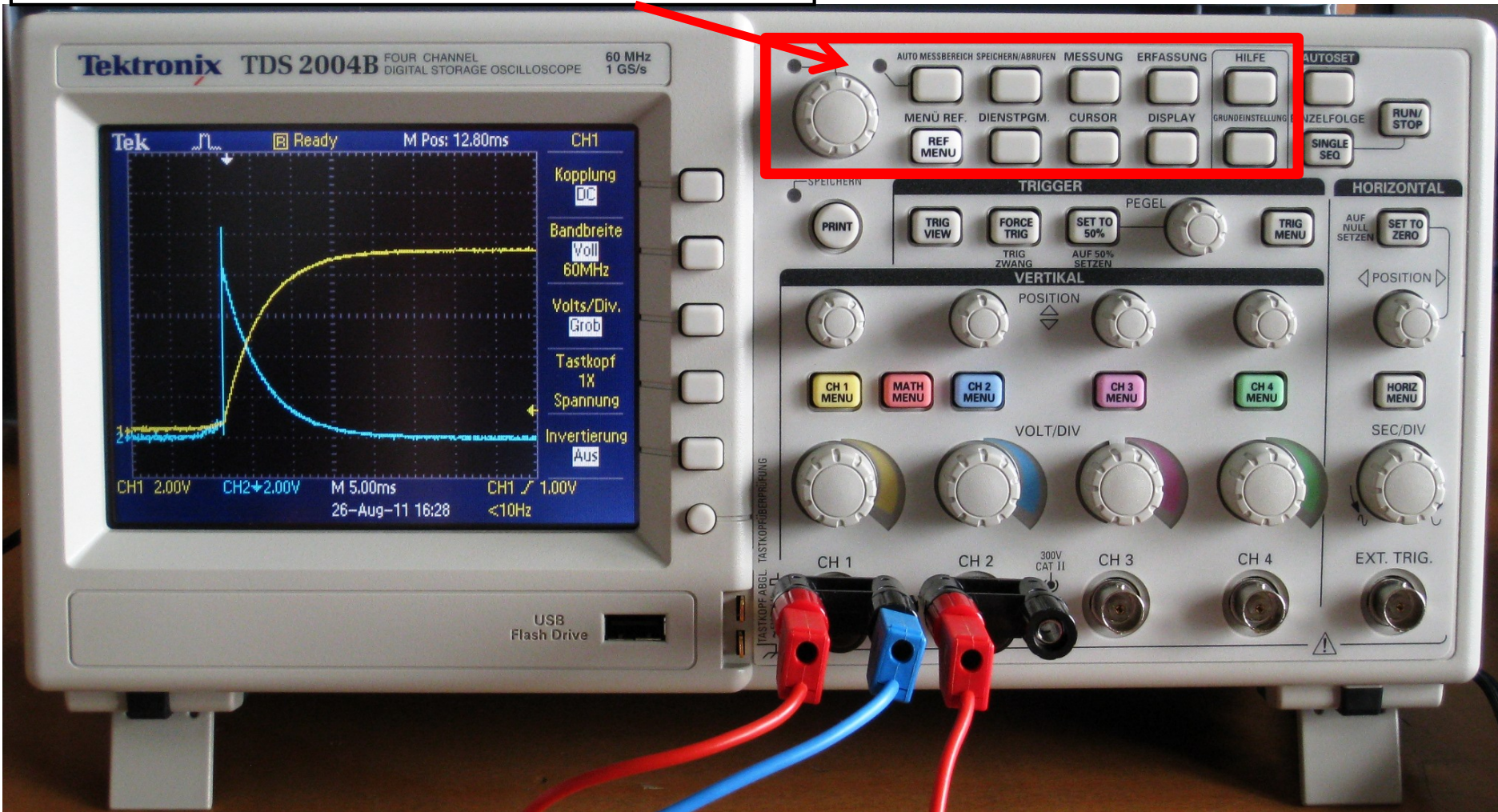

Digital Oszilloskop

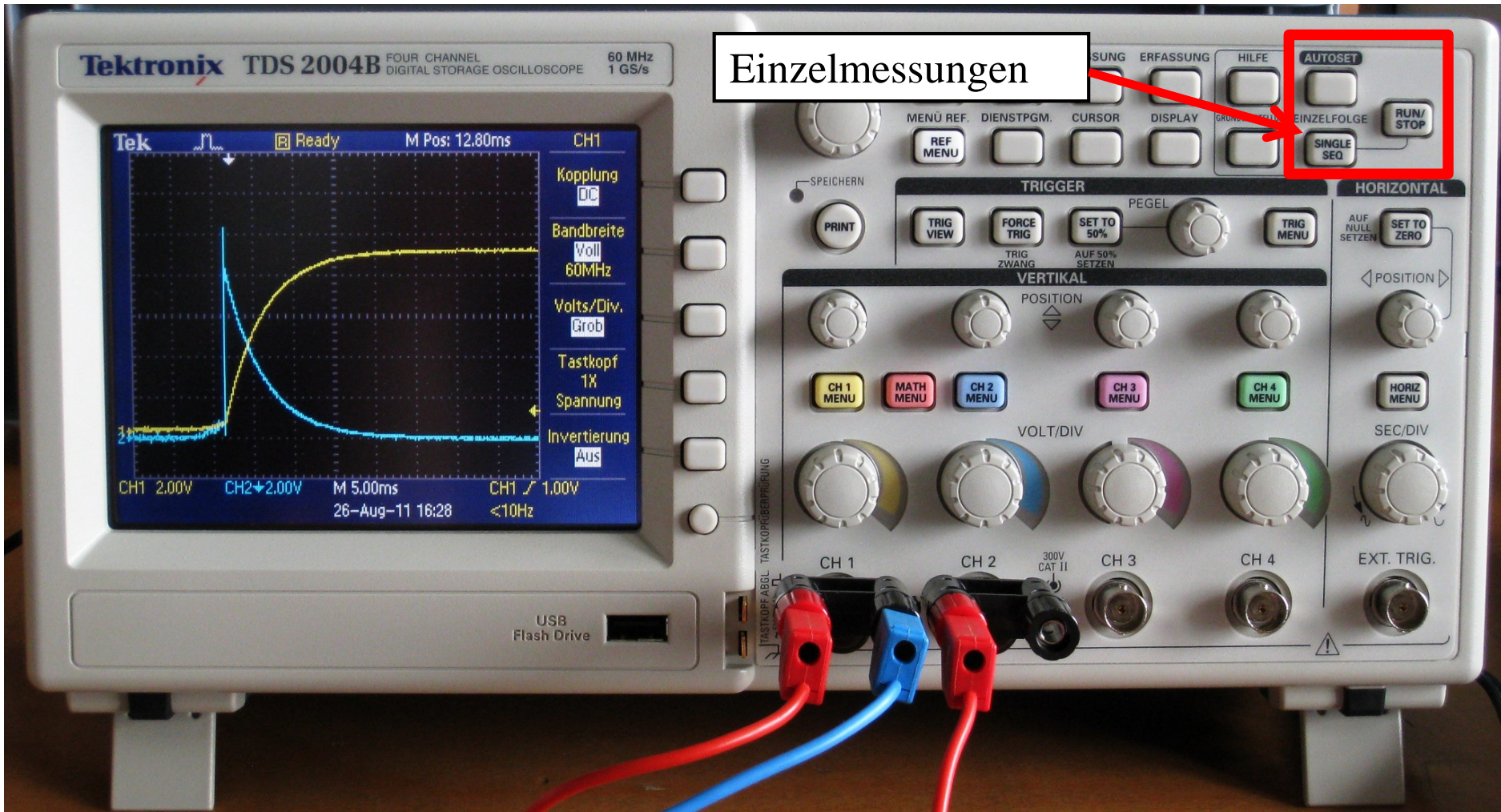

Digital Oszilloskop

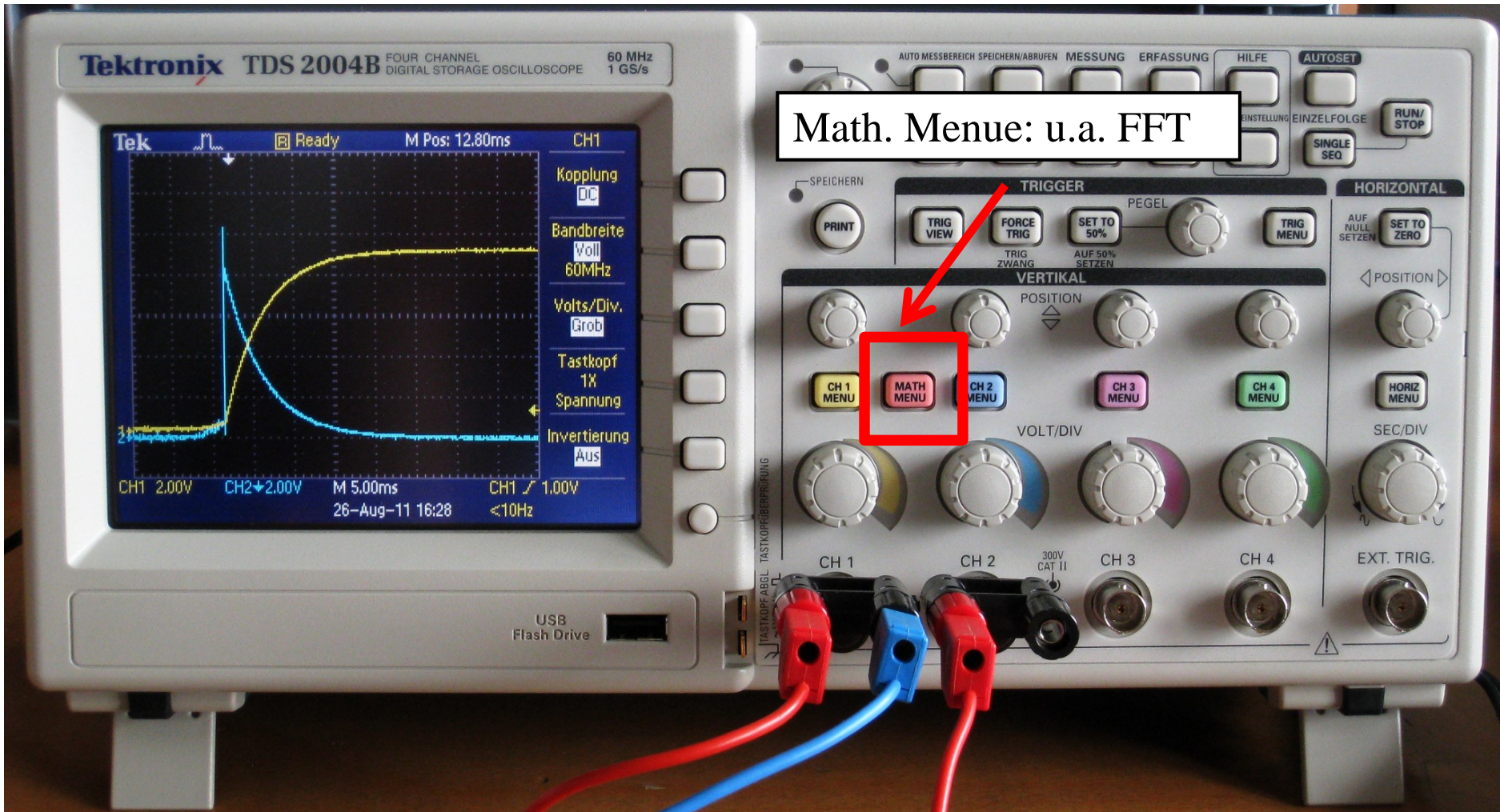

Digital Oszilloskop

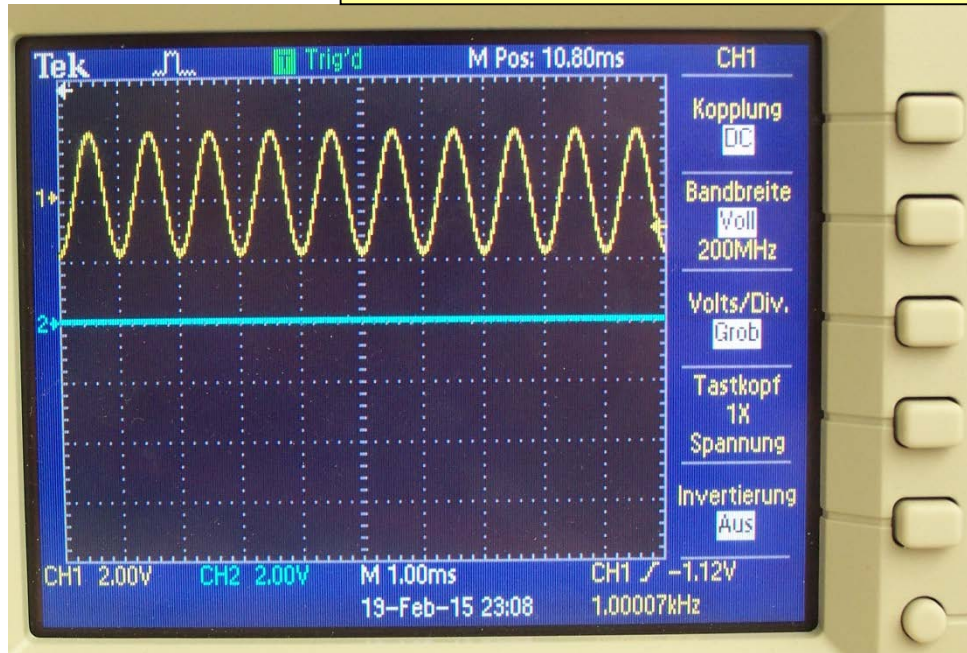

FFT einer Einzelmessung einer Schwingung

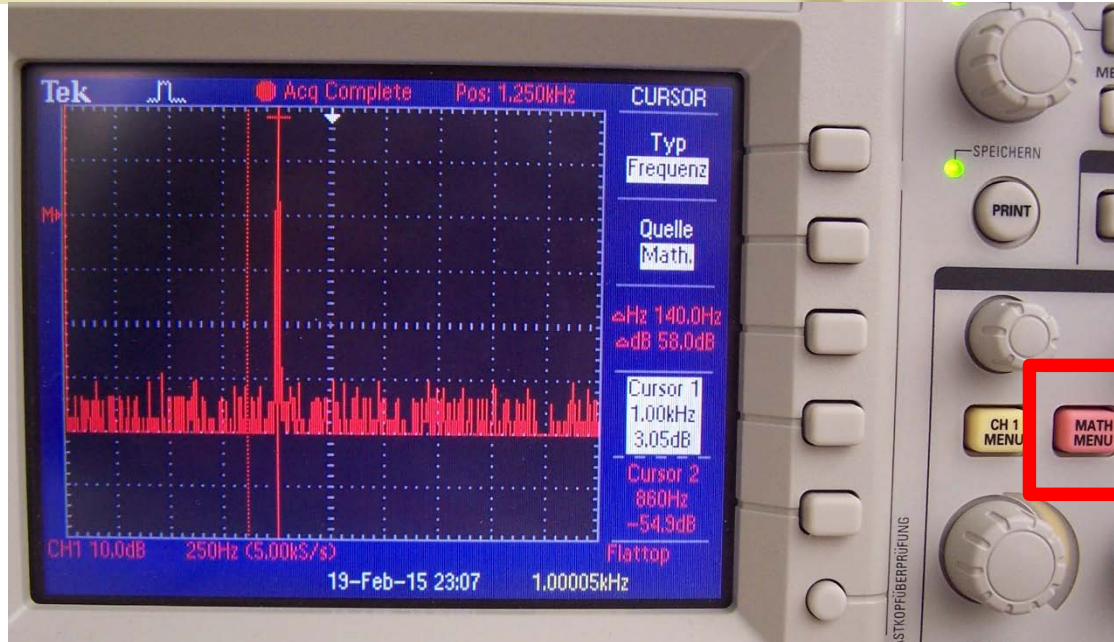

Power Cassy vs Oszilloskop

4. Übung

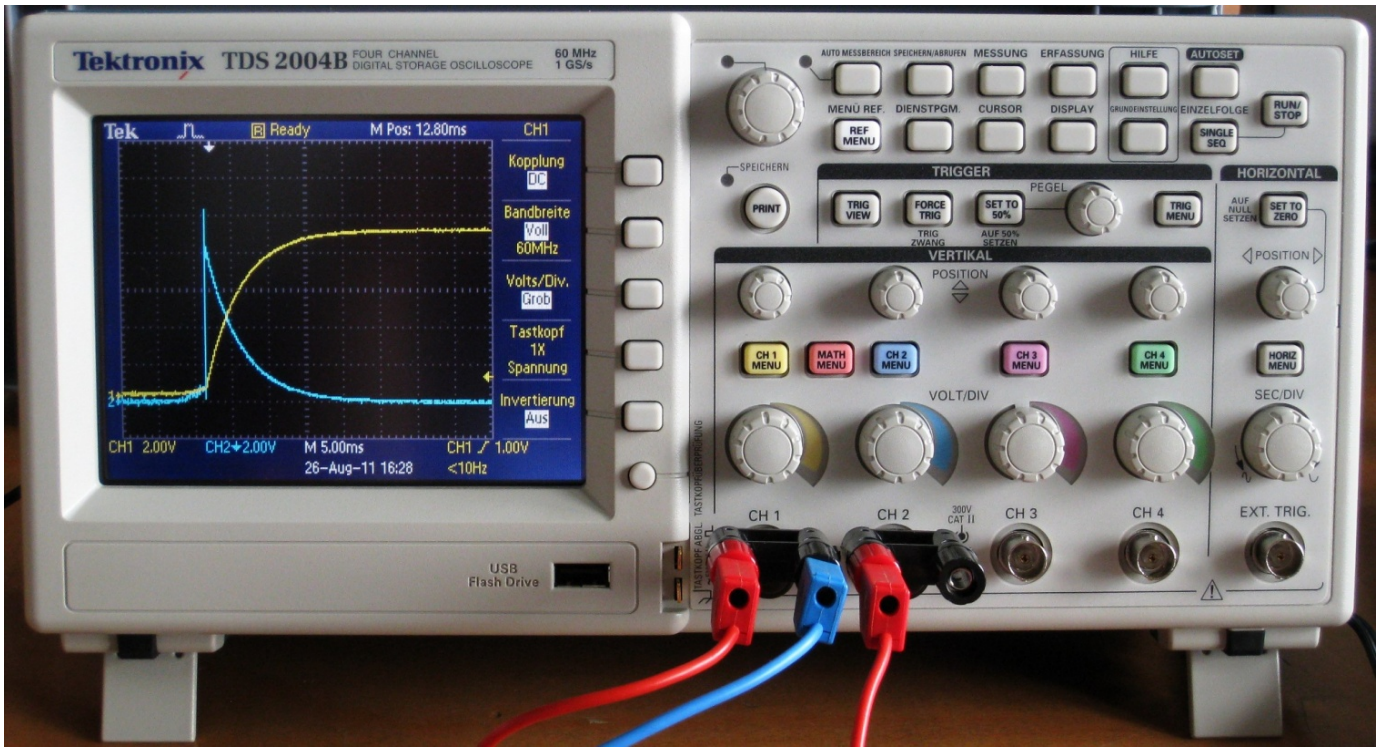
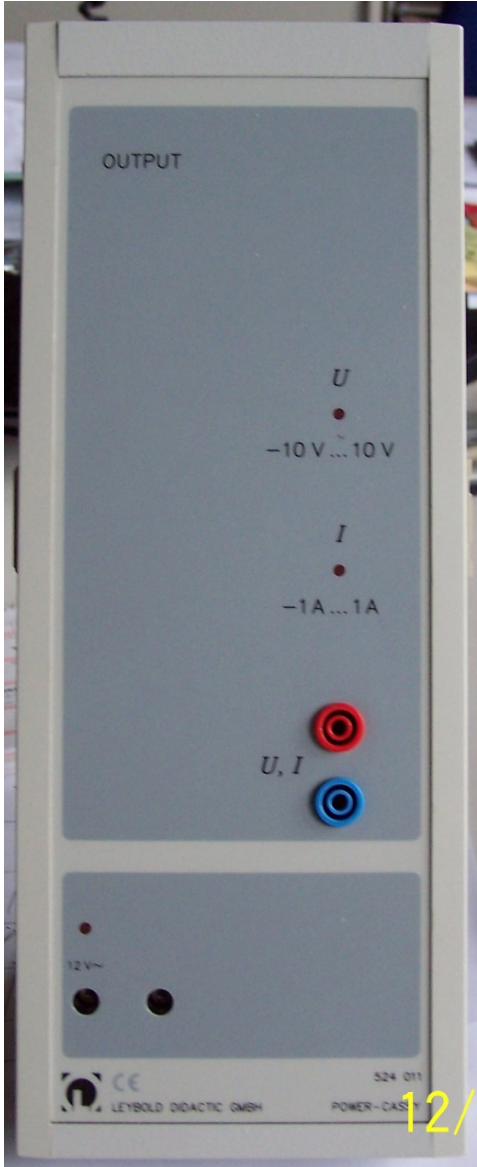

Längenmessungen

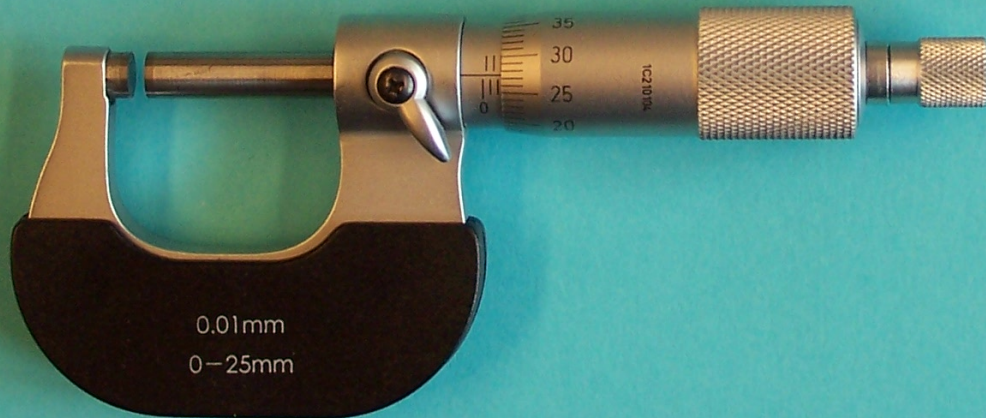
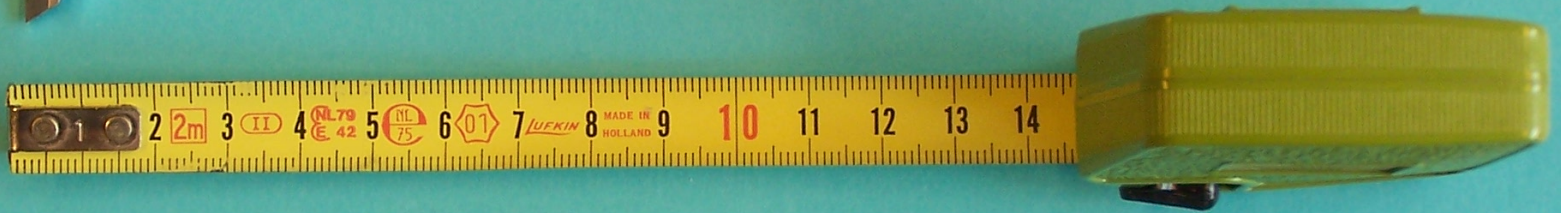
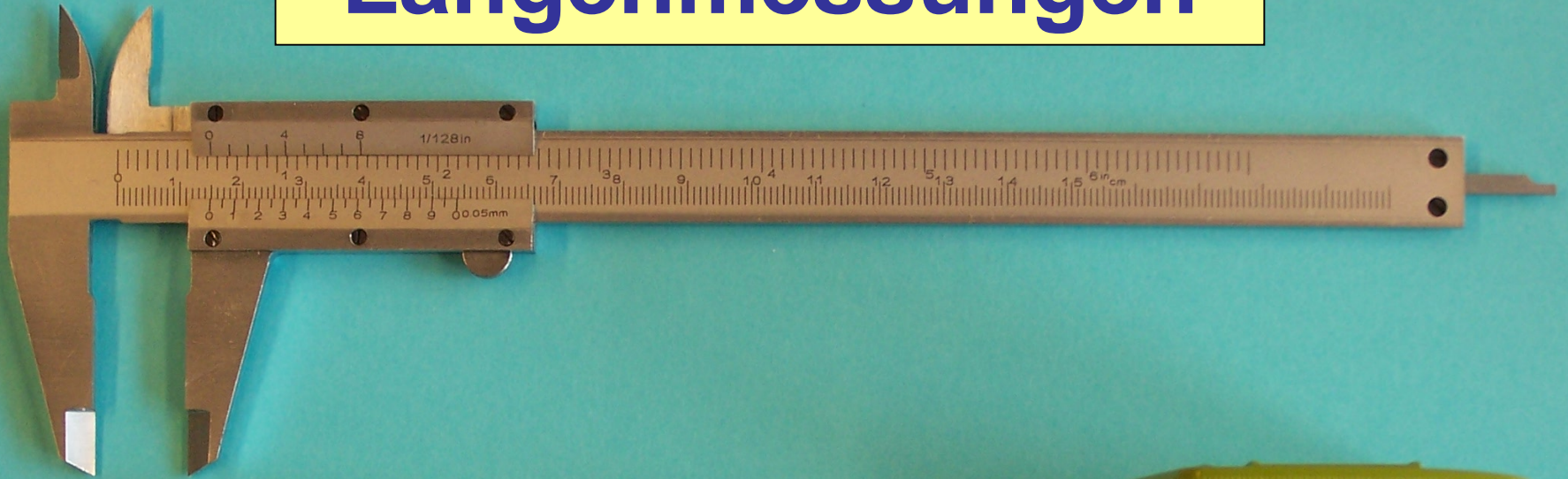

Längenmessungen mit Maßband

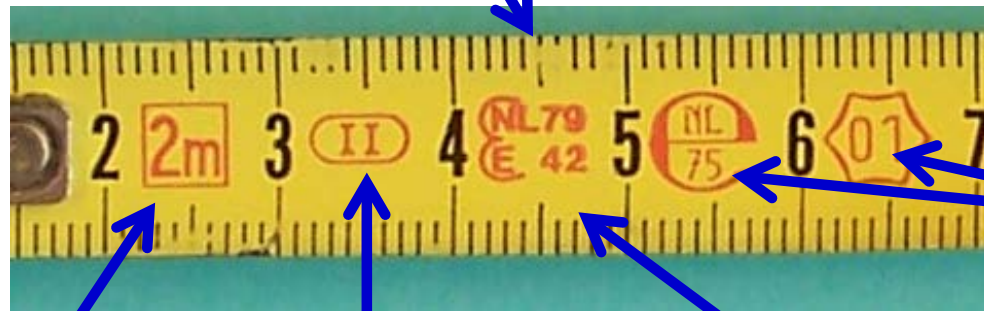
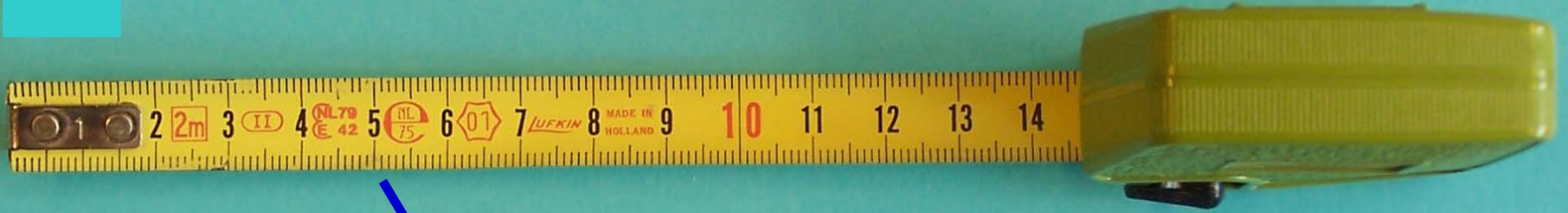

Aufdruck für
Eichung

Länge
Maßband

EG-Genauigkeits-
klasse

Modell
Genehmigungs-Nr.

Toleranzen der Maßbänder nach Klasse I und II werden ermittelt:

$$(a + b \times L)$$

L = Nominallänge in Metern

	a	b
Klasse I:	0,1	0,1
Klasse II:	0,3	0,2

Beispiel:

3 m Band / EG-Klasse II: $(0,3 + 0,2 \times 3) = \pm 0,9$ mm Abweichung

Längenmessungen mit Maßband



Messunsicherheiten:

- Ableseunsicherheit: kleinste Skaleneinheit (z.B. 1 mm),
Gleichverteilung $1 \text{ mm} / \sqrt{12} = 0.29 \text{ mm}$
- Kalibrierunsicherheit: Toleranz von $\pm 0.9 \text{ mm}$
Gleichverteilung $0.9 \text{ mm} / \sqrt{3} = 0,52 \text{ mm}$
- Mehrfachmessungen

Längenmessungen mit Messschieber

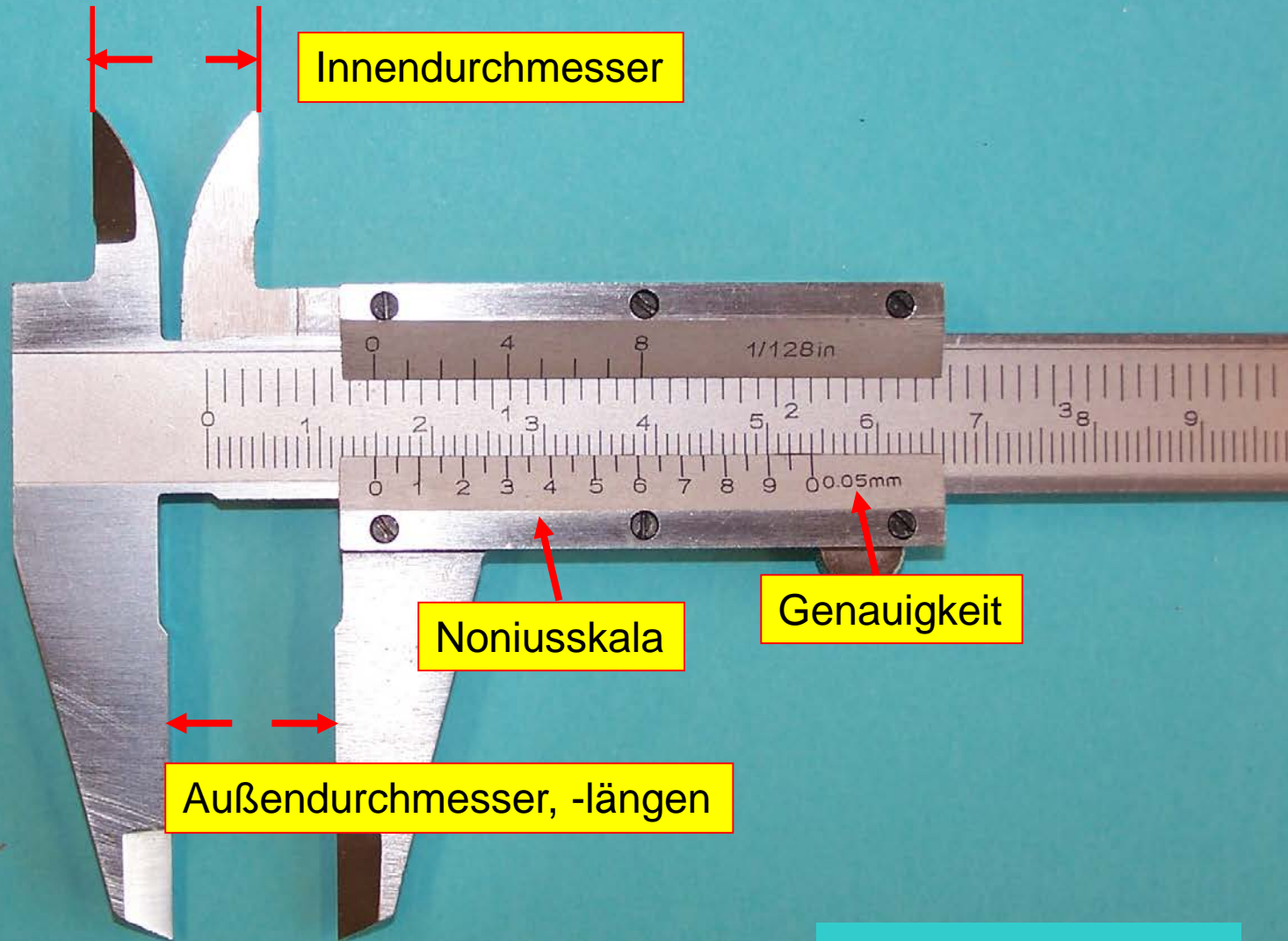

Innendurchmesser

Noniusskala

Genauigkeit

Außendurchmesser, -längen

Längenmessungen mit Messschieber

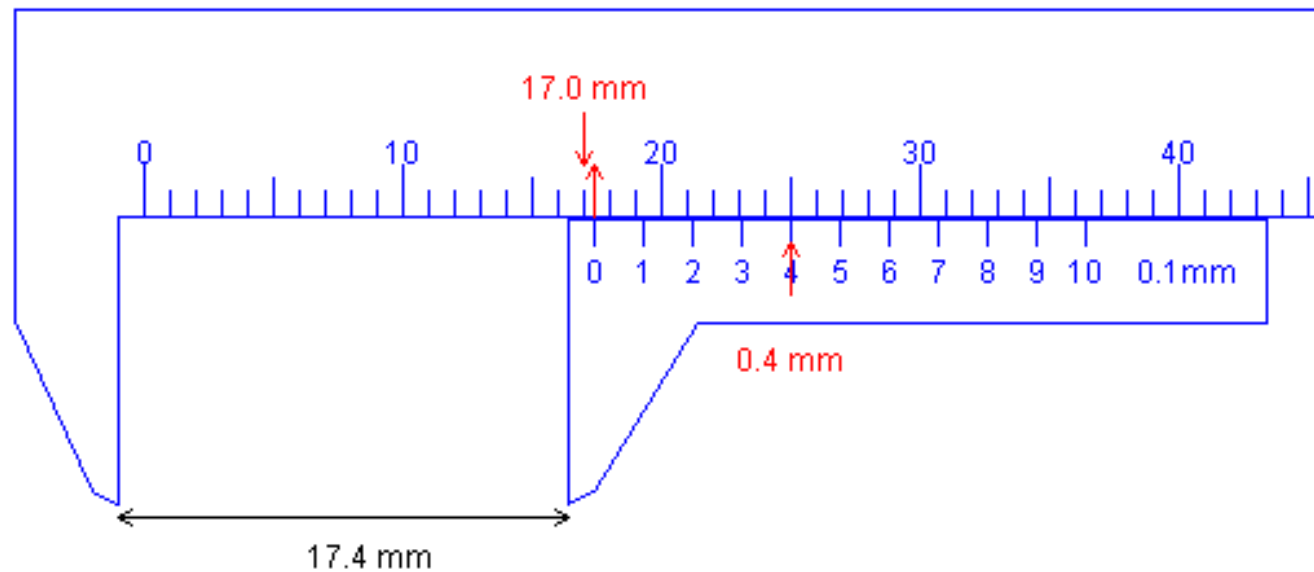

3,58 mm

Längenmessungen mit Messschieber

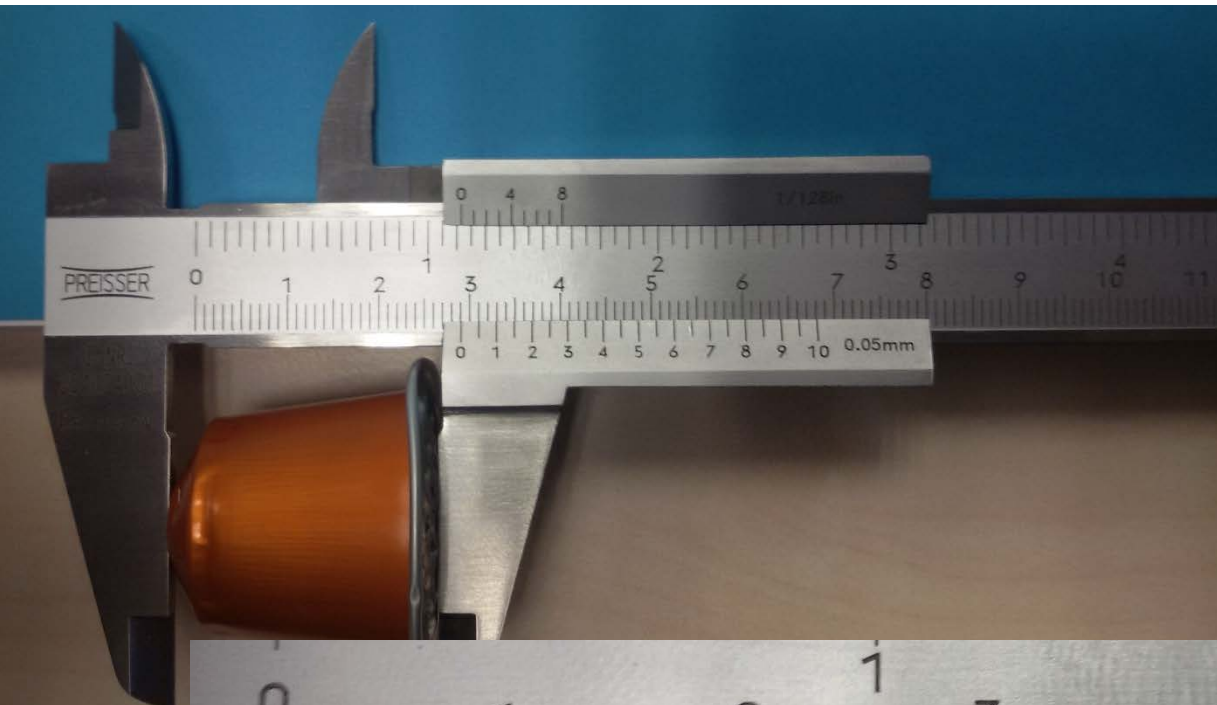

29,05 mm



Längenmessungen mit Messschieber

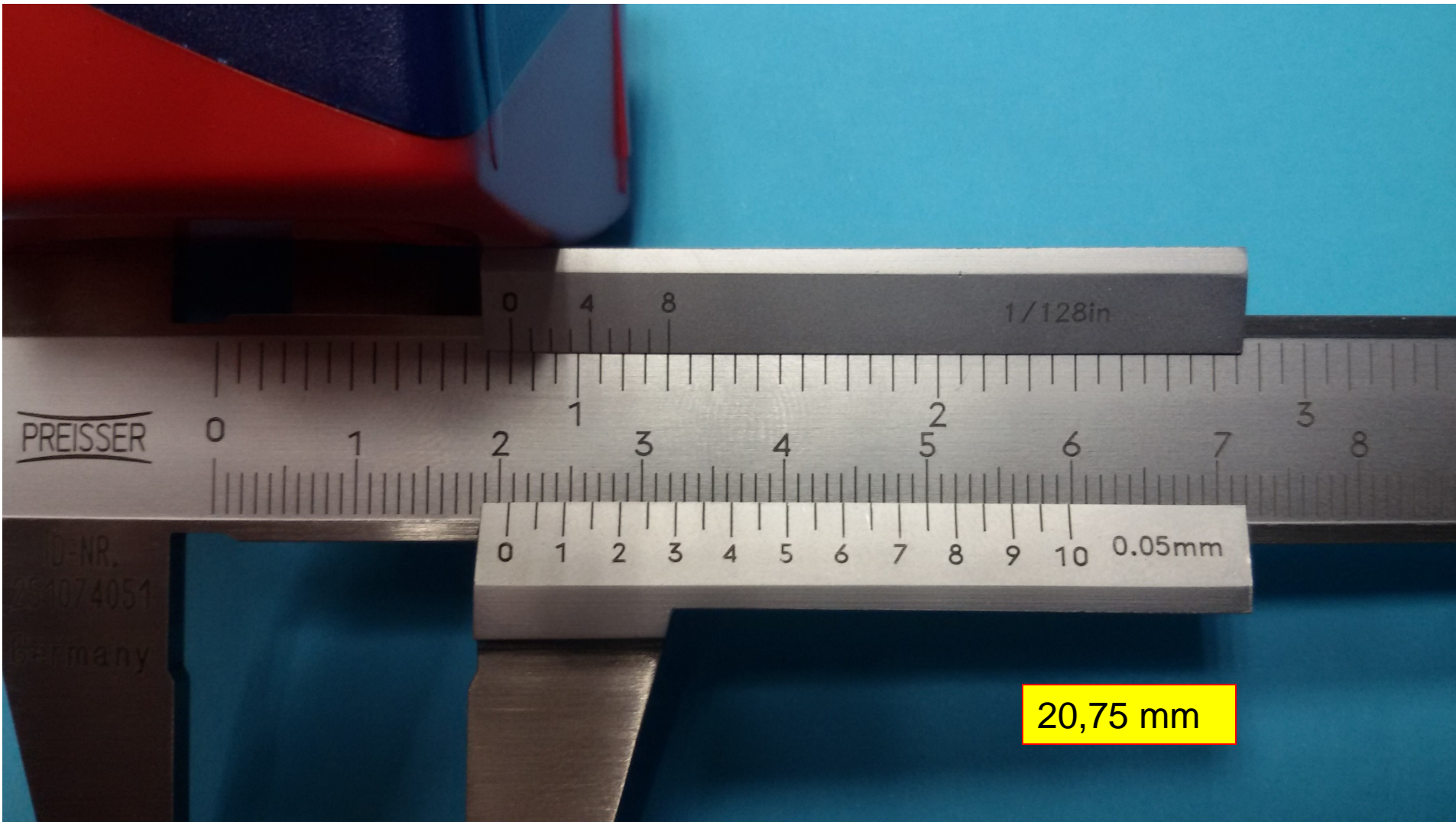

Längenmessungen mit Messschieber

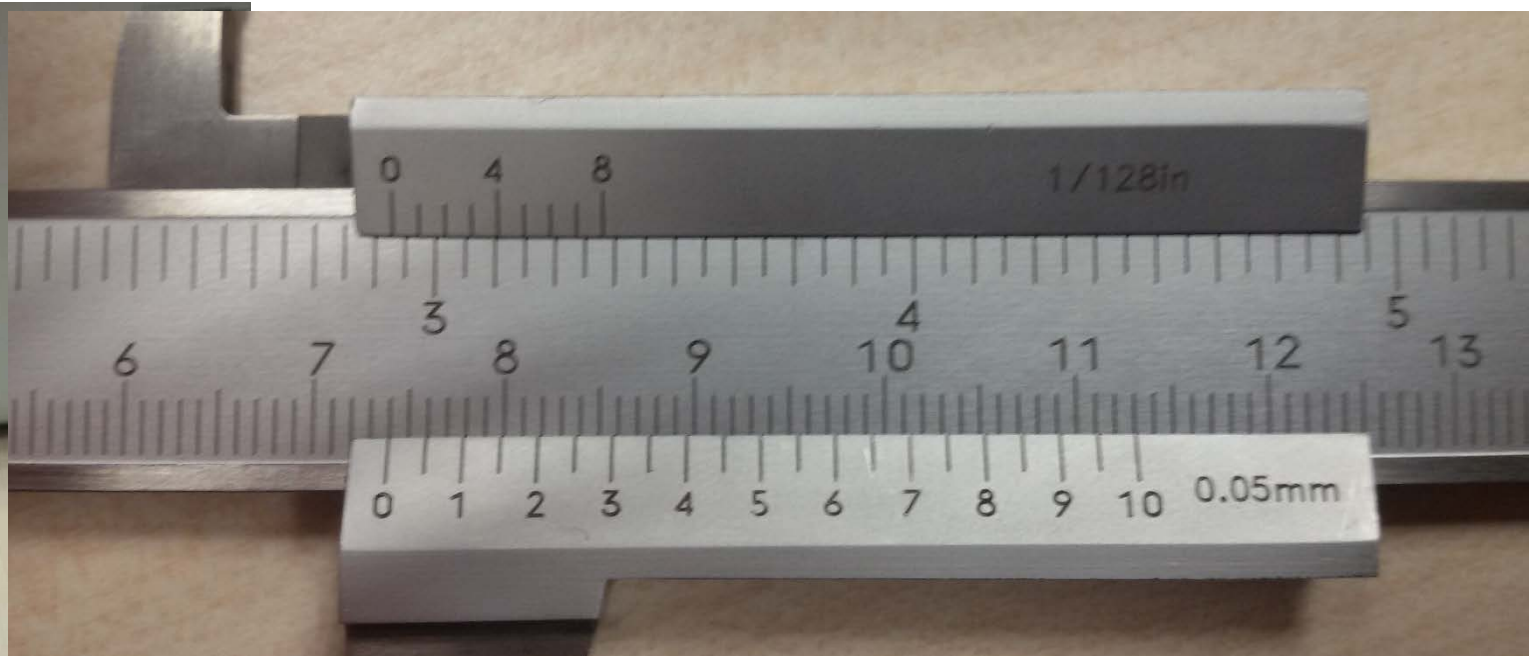

74,00 mm

Längenmessungen mit Messschieber

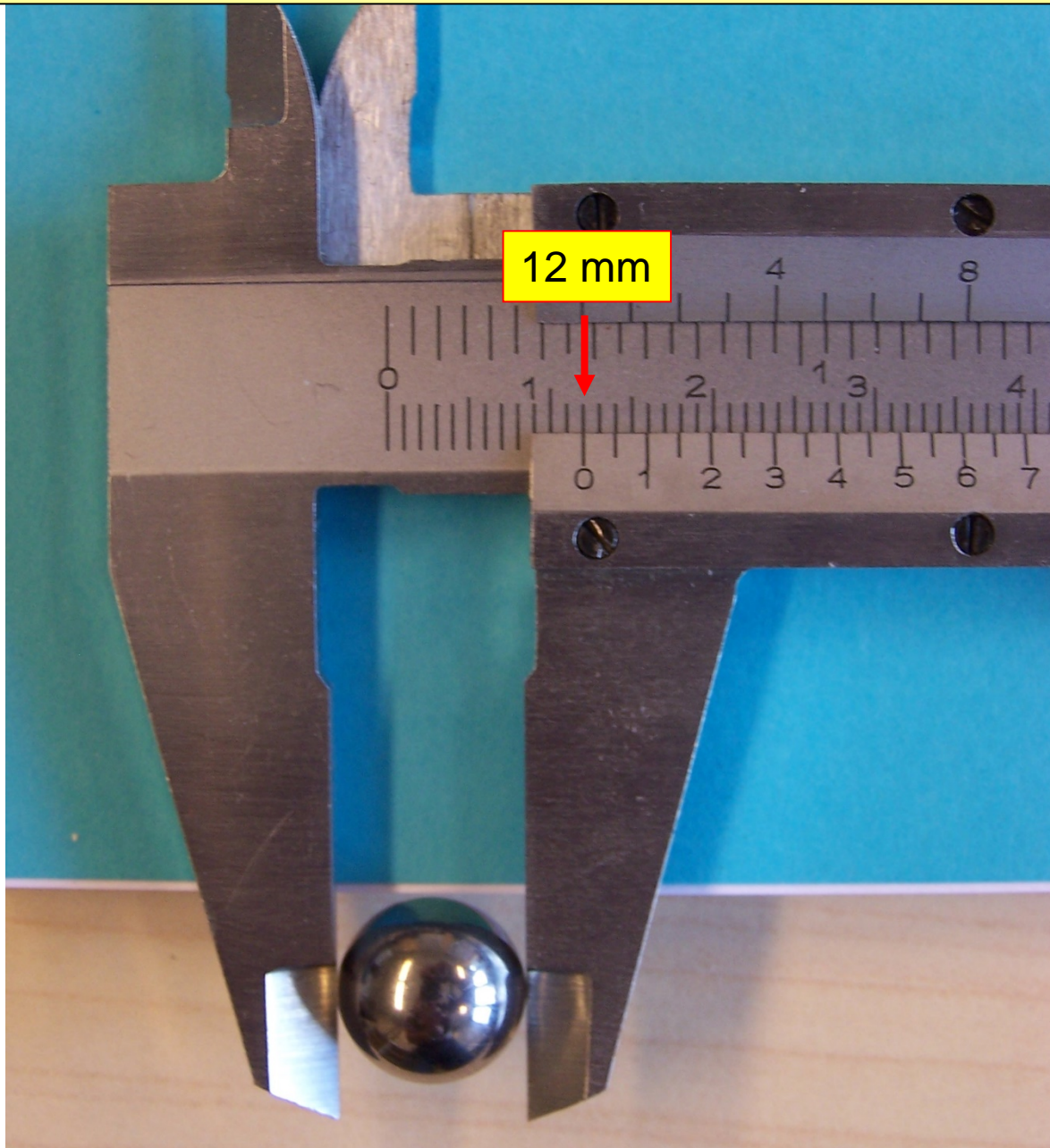

Längenmessungen mit Mikrometerschraube

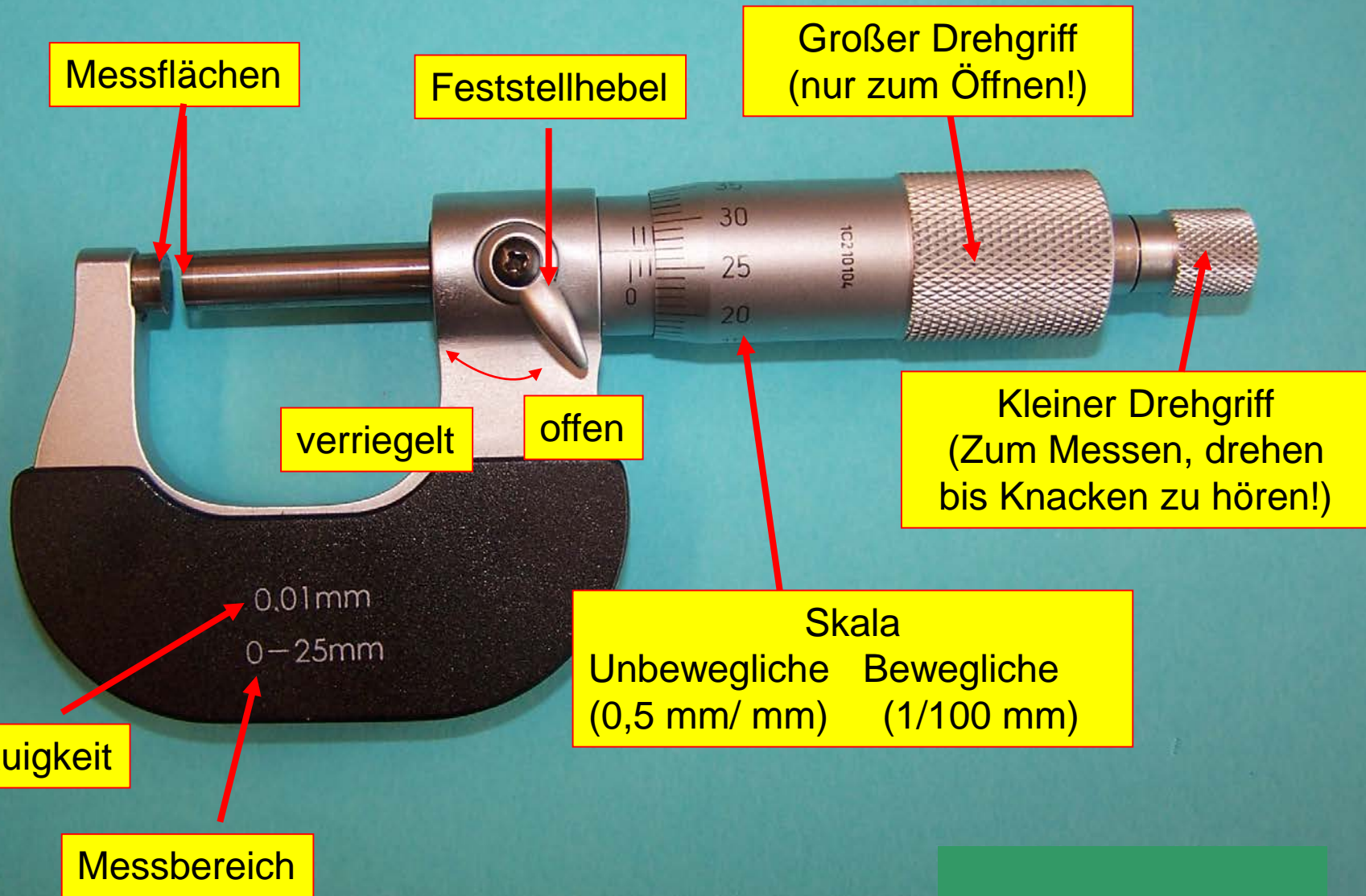

Längenmessungen mit Mikrometerschraube

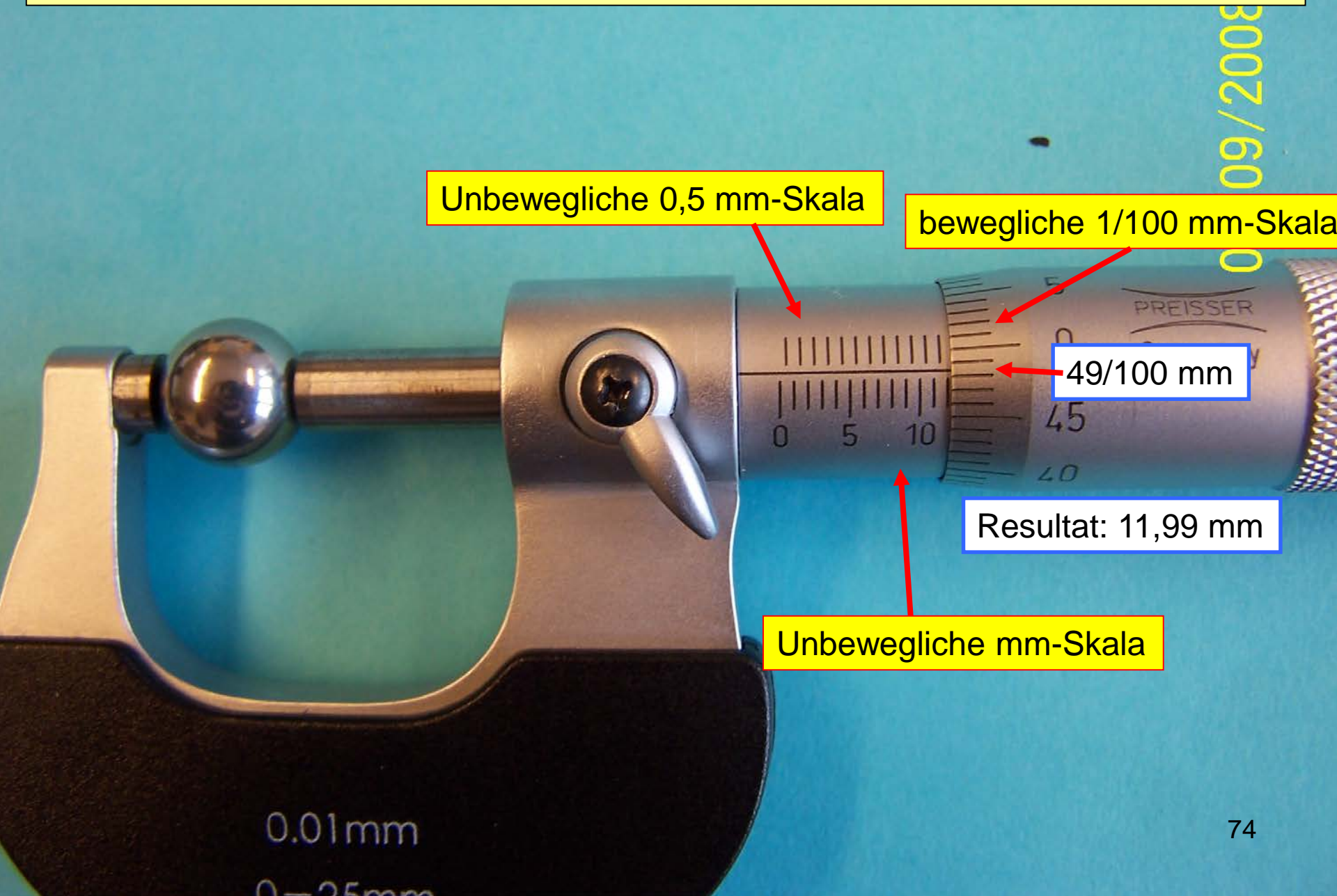

Längenmessungen mit Mikrometerschraube

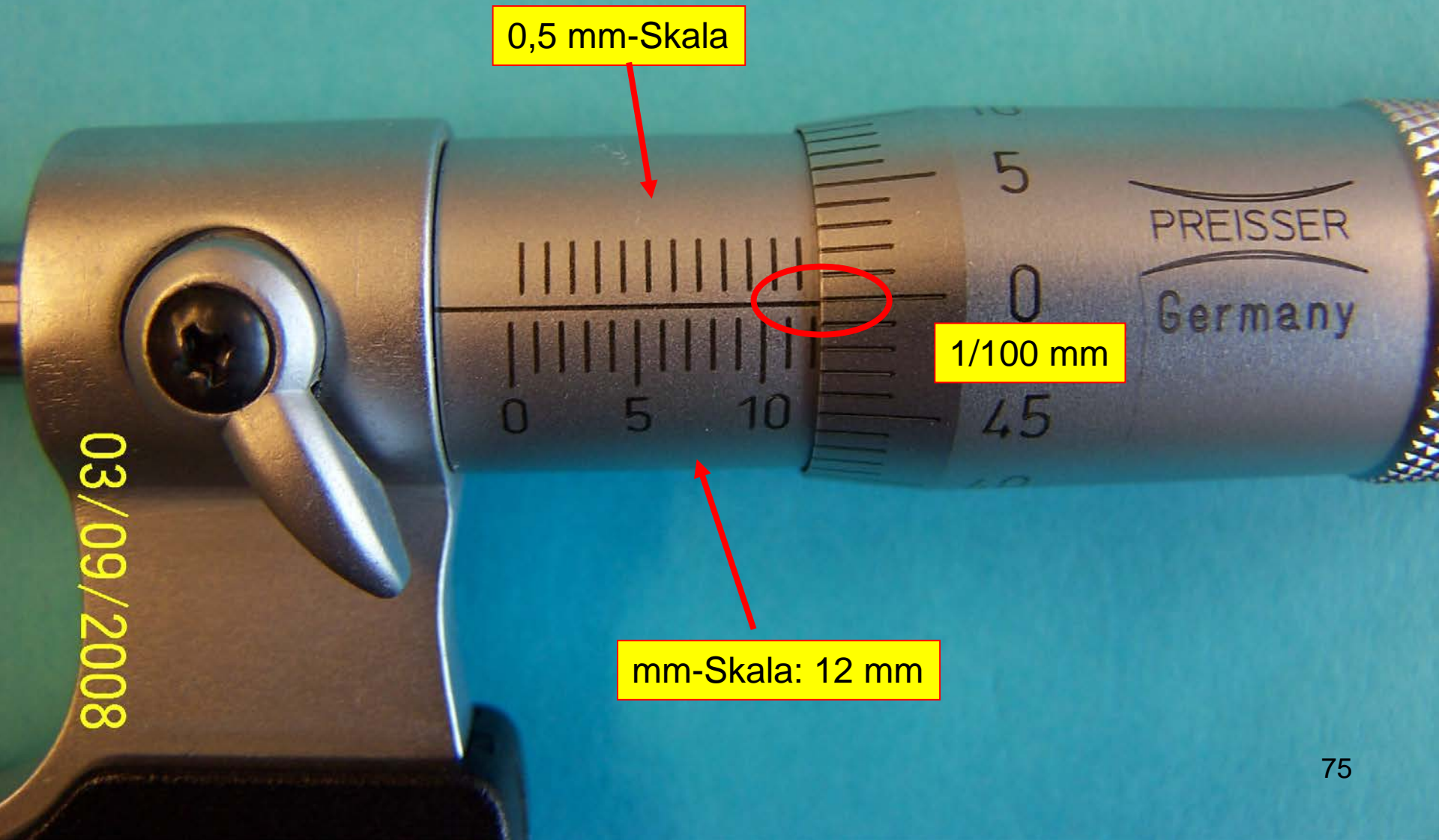

Längenmessungen mit Mikrometerschraube

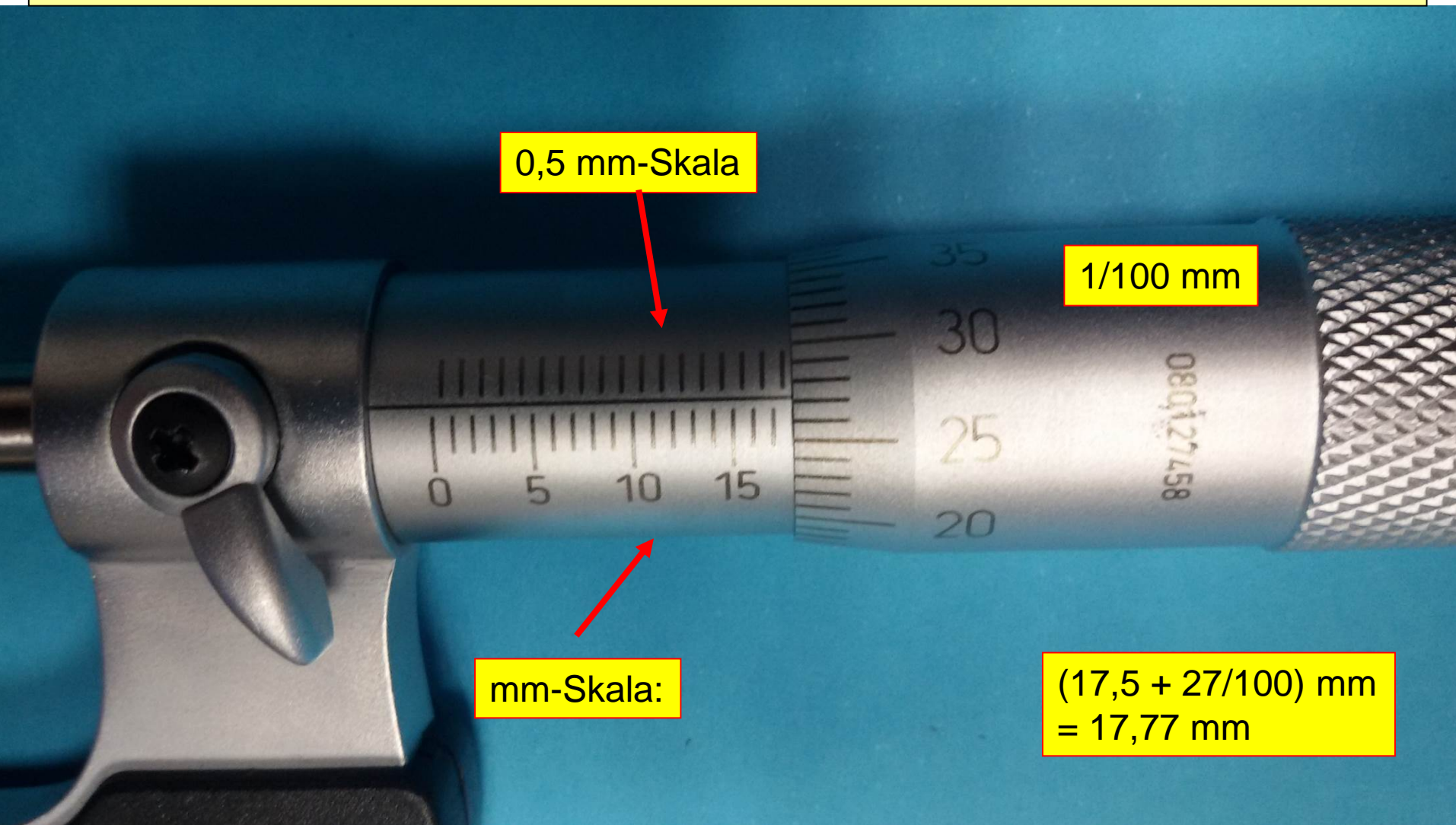

Längenmessungen: Übung

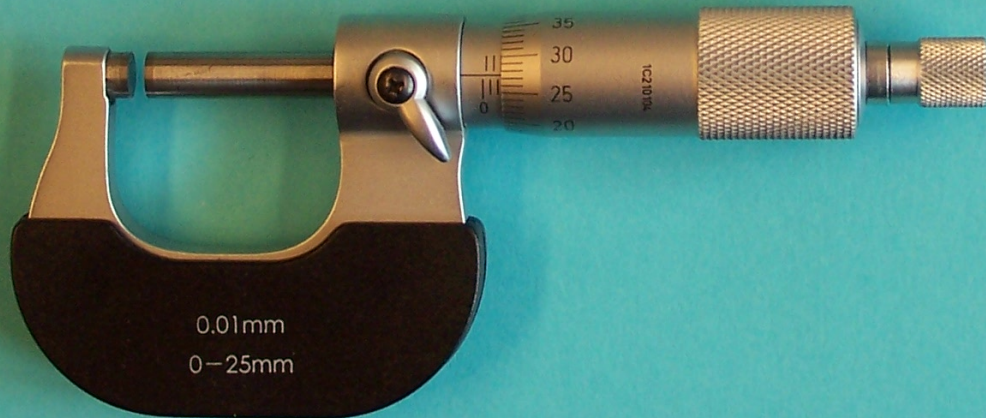
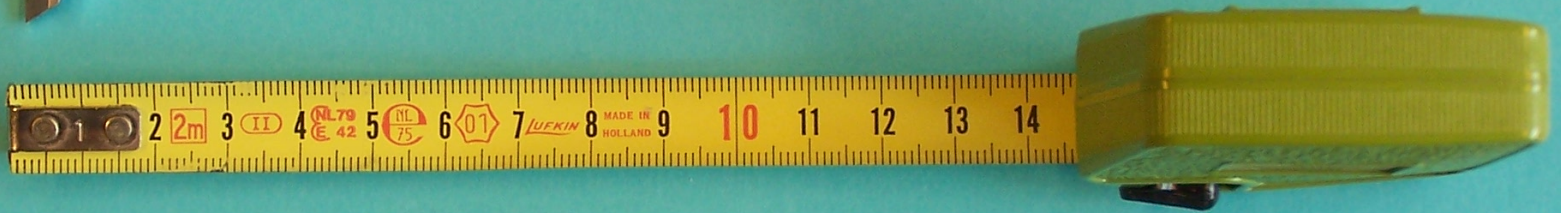
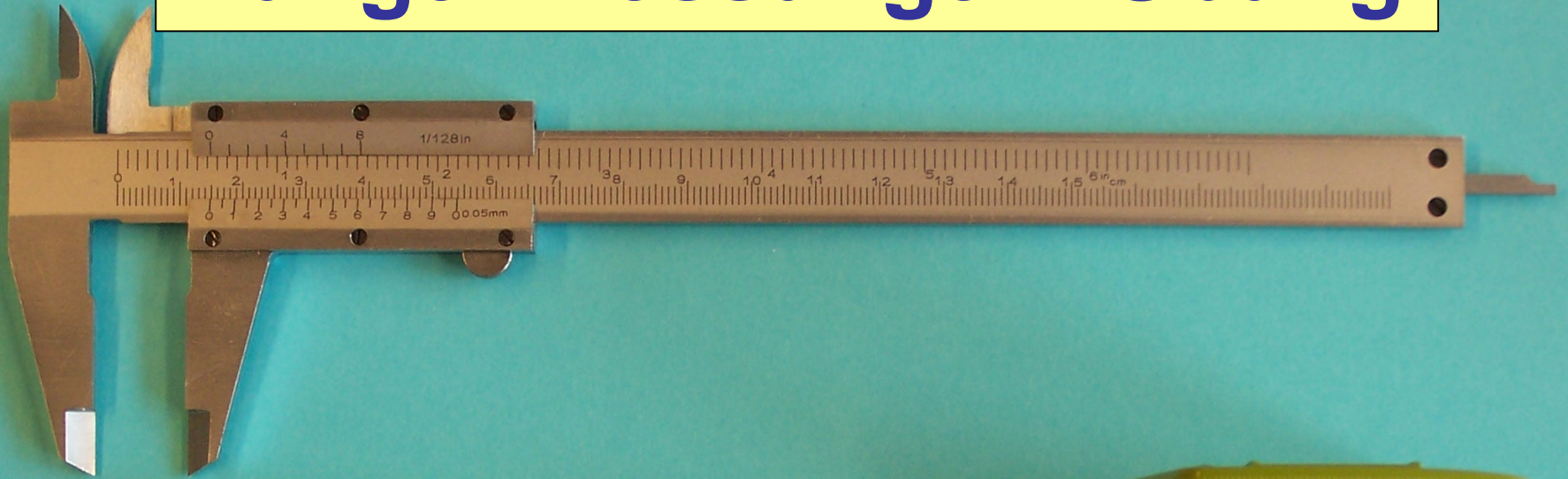

Viel Erfolg !